

**DIRECCION GENERAL DE APOYO FISCAL
MINISTERIO DE HACIENDA Y CREDITO PUBLICO**
Entidad Territorial: **COYAIMA**Vigencia fiscal: **2005**Mes (1, 2, - 12, 0 = Anual): **9**Categoría: **5**

Opción por la cuál se categorizó en la vigencia anterior (digite una X sobre la opción respectiva):

Ley 617 de 2000: **X**

Programa de Saneamiento Fiscal (digite una X si está en saneamiento fiscal, sino deje en blanco)

XFecha de Inicio del Analisis: **31/12/2003****Acuerdo de Reestructuración de Pasivos Ley 550/99 (Escoger opción de la lista)****NO**Fecha de Terminación de las Proyecciones: **31/12/2016**

Código CGR	CONCEPTOS	Escenario Financiero Año 2005	Presupuesto Inicial	Presupuesto Definitivo	Modificaciones Acumuladas	Recaudo del mes	Recaudos acumulados al mes	Ejecución / Presupuesto	Recaudos Acumulados al mismo mes del año anterior	(%) Incremento	(%) Ejecución frente a escenario
1	INGRESOS	5.192.971	6.901.585	9.114.384	2.212.799	0	5.192.971	57,0%	5.523.471	-6,0%	100,0%
11	INGRESOS CORRIENTES	5.192.545	6.715.706	8.928.505	2.212.799	0	5.192.545	58,2%	5.515.800	-5,9%	100,0%
111	TRIBUTARIOS	228.991	469.003	469.003	0	0	228.991	48,8%	377.618	-39,4%	100,0%
1110103	Impuesto Predial Unificado (Incluye Compensación por predial de Resguardos Indígenas)	171.786	202.275	202.275	0		171.786	84,9%	156.578	9,7%	100,0%
1110105	Sobretasa Ambiental (O Participación dseal predial para las CAR)	0	0	0	0		0	#DIV/0!	30.354	-100,0%	#DIV/0!
307A	Impuesto de Circulación y Tránsito Servicio Público	49	123	123	0		49	39,8%	61	-19,7%	100,0%
1110205	Impuesto de Industria y Comercio	9.869	20.911	20.911	0		9.869	47,2%	23.665	-58,3%	100,0%
1110216	Sobretasa a la Gasolina	42.126	91.655	91.655	0		42.126	46,0%	93.000	-54,7%	100,0%
1110208	Impuesto de Espectáculos Públicos	66	29	29	0		66	227,6%	0	#DIV/0!	100,0%
1110211	Impuesto sobre Rifas y Apuestas	0	357	357	0		0	0,0%	0	#DIV/0!	#DIV/0!
1110206	Impuesto de Avisos y Tableros	2.257	2.878	2.878	0		2.257	78,4%	3.420	-34,0%	100,0%
1110212	Impuesto de Deguello de Ganado Menor	14	85	85	0		14	16,5%	72	-80,6%	100,0%
1110207	Impuesto de Delineación Urbana	0	67	67	0		0	0,0%	0	#DIV/0!	#DIV/0!
1120103	Impuesto sobre Servicio de Alumbrado Público	0	0	0	0		0	#DIV/0!	0	#DIV/0!	#DIV/0!
11205020810	Impuesto al Transporte Hidrocarburos	0	144.066	144.066	0		0	0,0%	59.701	-100,0%	#DIV/0!
1110217	Estampillas	0	0	0	0	0	0	#DIV/0!	0	#DIV/0!	#DIV/0!
111021701	Estampilla Pro-Palacio	0	0	0	0	0	0	#DIV/0!	0	#DIV/0!	#DIV/0!
111021702	Estampilla Pro-Desarrollo	0	0	0	0	0	0	#DIV/0!	0	#DIV/0!	#DIV/0!
111021703	Estampilla Pro-Electrificación Rural	0	0	0	0	0	0	#DIV/0!	0	#DIV/0!	#DIV/0!
111021704	Estampillas Pro-Turismo	0	0	0	0	0	0	#DIV/0!	0	#DIV/0!	#DIV/0!
111021798	Otras Estampillas	0	0	0	0	0	0	#DIV/0!	0	#DIV/0!	#DIV/0!
1110215	Sobretasa Bomberil	0	0	0	0	0	0	#DIV/0!	0	#DIV/0!	#DIV/0!
308A	Otros Ingresos Tributarios	2.824	6.557	6.557	0		2.824	43,1%	10.767	-73,8%	100,0%
112	NO TRIBUTARIOS	4.963.554	6.246.703	8.459.502	2.212.799	0	4.963.554	58,7%	5.138.182	-3,4%	100,0%
11201	Tasas y Multas	5.795	11.449	11.449	0		5.795	50,6%	13.499	-57,1%	100,0%
11202	Arendamientos	797	2.444	2.444	0		797	32,6%	1.229	-35,2%	100,0%
11203	Alquiler de Maquinaria y Equipo	0	0	0	0		0	#DIV/0!	0	#DIV/0!	#DIV/0!
11204	Contribuciones	0	0	0	0	0	0	#DIV/0!	0	#DIV/0!	#DIV/0!
1120401	Contribución por Valorización	0	0	0	0		0	#DIV/0!	0	#DIV/0!	#DIV/0!
1120498	Otras Contribuciones	0	0	0	0		0	#DIV/0!	0	#DIV/0!	#DIV/0!
11205	Transferencias	4.952.997	6.195.824	8.408.623	2.212.799	0	4.952.997	58,9%	5.117.411	-3,2%	100,0%
1120501	Transferencias Corrientes (Para Funcionamiento)	411.931	564.452	672.522	108.070	0	411.931	61,3%	543.188	-24,2%	100,0%
1120501010101	Sistema General de Participaciones - Propósito General (Libre Destinación)	411.931	564.452	672.522	108.070		411.931	61,3%	543.188	-24,2%	100,0%
112050108	Cuota de Auditoría	0	0	0	0		0	#DIV/0!	0	#DIV/0!	#DIV/0!
1120502	Transferencias de Capital (Para Inversión)	3.475.418	4.574.915	5.645.731	1.070.816	0	3.475.418	61,6%	4.362.411	-20,3%	100,0%
1120502010101	Sistema General de Participaciones -Educación-	405.944	577.647	682.523	104.876	0	405.944	59,5%	662.813	-38,8%	100,0%
112050201010101	S. G. P. Educación - Prestación de Servicios	405.944	577.647	682.523	104.876		405.944	59,5%	662.813	-38,8%	100,0%
112050201010102	S. G. P. Educación - Aportes Patronales (Calidad)	0	0	0	0		0	#DIV/0!	0	#DIV/0!	#DIV/0!
1120502010102	Sistema General de Participaciones -Salud-	1.932.633	2.625.926	3.285.785	659.859	0	1.932.633	58,8%	2.239.179	-13,7%	100,0%
112050201010201	S. G. P. Salud - Subsidio Demanda	1.434.922	2.247.543	2.511.332	263.789		1.434.922	57,1%	1.703.989	-15,8%	100,0%
112050201010202	S. G. P. Salud - Subsidio Oferta	130.713	181.648	270.296	88.648		130.713	48,4%	233.792	-44,1%	100,0%
112050201010203	S. G. P. Salud - Plan de Atención Básica (Pab)	90.758	125.000	156.182	31.182		90.758	58,1%	144.905	-37,4%	100,0%
112050201010204	S. G. P. Salud - Aportes Patronales	0	71.735	71.735	0		0	0,0%	156.493	-100,0%	#DIV/0!
112050201010205	S. G. P. Salud - Prestación de Servicios	276.240	0	276.240	276.240		276.240	100,0%	0	#DIV/0!	100,0%
1120502010103	Sistema General de Participaciones Propósito General (Forsoza Inversión)	1.064.602	1.306.304	1.556.407	250.103		1.064.602	68,4%	1.396.769	-23,8%	100,0%
6A	Sistema General de Participaciones-Alimentación Escolar	42.399	65.038	73.624	8.586		42.399	57,6%	63.650	-33,4%	100,0%
7A	Sistema General de Participaciones-Municipios Riberenos Rio Magdalena	29.840	0	47.392	47.392		29.840	63,0%	0	#DIV/0!	100,0%
1120502010198	Otras Transferencias del Nivel Central Nacional	1.040.718	848.866	1.812.987	964.121	0	1.040.718	57,4%	161.392	544,8%	100,0%
11205020102	Empresa para la Salud -ETESA-	47.357	0	33.810	33.810		47.357	140,1%	21.276	122,6%	100,0%
11205020103	Fondo de Solidaridad y Garantías -FOSYGA-	993.361	0	904.978	904.978		993.361	109,8%	44.195	2147,7%	100,0%

Código CGR	CONCEPTOS	Escenario Financiero Año 2005	Presupuesto Inicial	Presupuesto Definitivo	Modificaciones Acumuladas	Recaudo del mes	Recaudos acumulados al mes	Ejecución / Presupuesto	Recaudos Acumulados al mismo mes del año anterior	(%) Incremento	(%) Ejecución frente a escenario
11205020198	Otras Transferencias del Nivel Nacional	0	848.866	874.199	25.333		0	0,0%	95.921	-100,0%	#DIV/0!
112050202	Del Nivel Departamental	24.930	207.591	277.383	69.792	0	24.930	9,0%	50.420	-50,6%	100,0%
1120501020101	De Vehículos Automotores	0	0	0	0		0	#DIV/0!	0	#DIV/0!	#DIV/0!
11205020806	Dejuello de Ganado Mayor	5.130	7.755	7.755	0		5.130	66,2%	10.420	-50,8%	100,0%
11205010298	Otras Transferencias del Nivel Departamental	19.800	199.836	269.628	69.792		19.800	7,3%	40.000	-50,5%	100,0%
11206	Fondos Especiales	0	18.112	18.112	0	0	0	0,0%	3.573	-100,0%	#DIV/0!
1120601	Fondos para Previsión Social	0	3.801	3.801	0		0	0,0%	3.573	-100,0%	#DIV/0!
1120605	Fondo de Seguridad (5% Contratos) -Ley 418/97-	0	0	0	0		0	#DIV/0!	0	#DIV/0!	#DIV/0!
5A	Otros Fondos Especiales	0	14.311	14.311	0		0	0,0%	0	#DIV/0!	#DIV/0!
11298	Otros Ingresos No Tributarios	3.965	18.874	18.874	0		3.965	21,0%	2.470	60,5%	100,0%
12	INGRESOS DE CAPITAL	426	185.879	185.879	0	0	426	0,2%	7.671	-94,4%	100,0%
11205020104	Fondo Nacional de Regalías -FNR-	0	181.053	181.053	0		0	0,0%	0	#DIV/0!	#DIV/0!
309A	Cofinanciación	0	0	0	0	0	0	#DIV/0!	0	#DIV/0!	#DIV/0!
112050207	Regalías	0	0	0	0	0	0	#DIV/0!	0	#DIV/0!	#DIV/0!
11205020701	Regalías Petrolíferas	0	0	0	0		0	#DIV/0!	0	#DIV/0!	#DIV/0!
11205020702	Regalías Carboníferas	0	0	0	0		0	#DIV/0!	0	#DIV/0!	#DIV/0!
11205020703	Regalías por Gas Natural	0	0	0	0		0	#DIV/0!	0	#DIV/0!	#DIV/0!
11205020704	Regalías Niquel	0	0	0	0		0	#DIV/0!	0	#DIV/0!	#DIV/0!
11205020708	Oro Físico	0	0	0	0		0	#DIV/0!	0	#DIV/0!	#DIV/0!
11205020706	Explotación Esmeraldas	0	0	0	0		0	#DIV/0!	0	#DIV/0!	#DIV/0!
11205020707	Salinas	0	0	0	0		0	#DIV/0!	0	#DIV/0!	#DIV/0!
310A	Otras Regalías	0	0	0	0		0	#DIV/0!	0	#DIV/0!	#DIV/0!
121	RECURSOS DEL CRÉDITO	0	0	0	0	0	0	#DIV/0!	0	#DIV/0!	#DIV/0!
12101	Interno	0	0	0	0	0	0	#DIV/0!	0	#DIV/0!	#DIV/0!
1210101	Del Sector Financiero	0	0	0	0	0	0	#DIV/0!	0	#DIV/0!	#DIV/0!
121010101	Findeter	0	0	0	0		0	#DIV/0!	0	#DIV/0!	#DIV/0!
121010102	Fonade	0	0	0	0		0	#DIV/0!	0	#DIV/0!	#DIV/0!
121010103	Banca Comercial	0	0	0	0		0	#DIV/0!	0	#DIV/0!	#DIV/0!
121010104	Corporaciones Financieras	0	0	0	0		0	#DIV/0!	0	#DIV/0!	#DIV/0!
121010105	Institutos de Desarrollo	0	0	0	0		0	#DIV/0!	0	#DIV/0!	#DIV/0!
295A	Para Financiar Ajuste	0	0	0	0		0	#DIV/0!	0	#DIV/0!	#DIV/0!
121010198	Otros Recursos del Sector Financiero	0	0	0	0		0	#DIV/0!	0	#DIV/0!	#DIV/0!
1210102	Del Sector No Financiero	0	0	0	0	0	0	#DIV/0!	0	#DIV/0!	#DIV/0!
12102	Externo	0	0	0	0	0	0	#DIV/0!	0	#DIV/0!	#DIV/0!
122	RECURSOS DEL BALANCE	0	2.545	2.545	0	0	0	0,0%	179	-100,0%	#DIV/0!
12201	Saldo en Caja y Bancos a Diciembre 31 Vigencia Anterior	0	0	0	0		0	#DIV/0!	0	#DIV/0!	#DIV/0!
12202	Recuperación de Cartera	0	0	0	0	0	0	#DIV/0!	179	-100,0%	#DIV/0!
1220201	Ingresos Tributarios	0	0	0	0		0	#DIV/0!	0	#DIV/0!	#DIV/0!
1220202	Prestamos Concedidos - Capital	0	0	0	0		0	#DIV/0!	0	#DIV/0!	#DIV/0!
1220203	Prestamos Concedidos - Intereses	0	0	0	0		0	#DIV/0!	0	#DIV/0!	#DIV/0!
1220298	Otras Recuperaciones	0	0	0	0		0	#DIV/0!	179	-100,0%	#DIV/0!
12203	Reintegros	0	158	158	0		0	0,0%	0	#DIV/0!	#DIV/0!
12204	Cancelación de Reservas	0	0	0	0		0	#DIV/0!	0	#DIV/0!	#DIV/0!
12205	Superávit Fiscal	0	0	0	0		0	#DIV/0!	0	#DIV/0!	#DIV/0!
12206	Venta de Activos	0	2.387	2.387	0		0	0,0%	0	#DIV/0!	#DIV/0!
12298	Otros Recursos del Balance	0	0	0	0		0	#DIV/0!	0	#DIV/0!	#DIV/0!
123	RENDIMIENTO DE INVERSIONES FINANCIERAS	426	2.281	2.281	0	0	426	18,7%	7.492	-94,3%	100,0%
124	DONACIONES	0	0	0	0		0	#DIV/0!	0	#DIV/0!	#DIV/0!
125	EXCEDENTES FINANCIEROS	0	0	0	0	0	0	#DIV/0!	0	#DIV/0!	#DIV/0!
12501	Excedente de Establecimientos Públicos	0	0	0	0		0	#DIV/0!	0	#DIV/0!	#DIV/0!
12502	Utilidad de Empresas Industriales y Comerciales	0	0	0	0		0	#DIV/0!	0	#DIV/0!	#DIV/0!
126	APROVECHAMIENTOS	0	0	0	0	0	0	#DIV/0!	0	#DIV/0!	#DIV/0!
11205020105	Fondo de Ahorro y Estabilización Petrolera -FAEP-	0	0	0	0		0	#DIV/0!	0	#DIV/0!	#DIV/0!
128	OTROS INGRESOS DE CAPITAL	0	0	0	0	0	0	#DIV/0!	0	#DIV/0!	#DIV/0!

DIRECCION GENERAL DE APOYO FISCAL MINISTERIO DE HACIENDA Y CREDITO PUBLICO													
Entidad:		COYAIMA											
Vigencia fiscal:		2005											
Categoría:		5											
Código	CGR	CONCEPTOS	Escenario Financiero Año 2005	Presupuesto Inicial	Presupuesto Definitivo	Modificaciones Acumuladas	Compromisos del mes	Compromisos Acumulados al mes	Pagos Acumulados al mes	Ejecución / Presupuesto	Ejecución Acumulada al mismo Mes del Año Anterior	(%) Incremento	(%) Ejecución frente a escenario
2		GASTOS	6.378.915	7.616.499	9.854.631	2.238.132	0	6.378.915	4.724.466	65%	9.043.953	-29%	100%
21		GASTOS DE FUNCIONAMIENTO	895.853	1.063.746	1.063.746	0	0	895.853	644.307	84%	1.110.536	-19%	100%
211		GASTOS DE PERSONAL	491.331	567.887	600.074	32.187	0	491.331	308.626	82%	554.621	-11%	100%
21101		Servicios Personales Asociados a la Nómina	347.745	464.241	447.883	-16.358		347.745	257.301	78%	339.355	2%	100%
21102		Servicios Personales Indirectos	119.191	72.946	119.191	46.245	0	119.191	33.188	100%	129.511	-8%	100%
2110201		Honorarios	33.000	33.000	33.000	0		33.000	20.880	100%	48.390	-32%	100%
2110202		Jornales	0	0	0	0		0	0	#DIV/0!	0	#DIV/0!	#DIV/0!
2110203		Personal Supernumerario	5.328	24.452	5.328	-19.124		5.328	5.328	100%	32.512	-84%	100%
2110204		Remuneración por Servicios Técnicos	3.480	3.480	3.480	0		3.480	3.480	100%	3.325	5%	100%
2110206		Otros Servicios Personales Indirectos	77.383	12.014	77.383	65.369		77.383	3.500	100%	45.284	71%	100%
21103		Contribuciones Inherentes a la Nómina	24.395	30.700	33.000	2.300	0	24.395	18.137	74%	85.755	-72%	100%
2110301		Al Sector Público	13.553	17.200	18.500	1.300	0	13.553	10.045	73%	45.074	-70%	100%
211030101		Aportes Previsión Social	0	0	0	0		0	0	#DIV/0!	29.604	-100%	#DIV/0!
211030102		Aportes Parafiscales	13.553	17.200	18.500	1.300		13.553	10.045	73%	15.470	-12%	100%
2110302		Al Sector Privado	10.842	13.500	14.500	1.000	0	10.842	8.092	75%	40.681	-73%	100%
211030201		Aportes Previsión Social	0	0	0	0		0	0	#DIV/0!	28.575	-100%	#DIV/0!
211030202		Aportes Parafiscales	10.842	13.500	14.500	1.000		10.842	8.092	75%	12.106	-10%	100%
212		GASTOS GENERALES	168.895	253.808	179.548	-74.260	0	168.895	136.650	94%	183.647	-8%	100%
21201		Adquisición de Bienes	12.827	14.944	12.827	-2.117		12.827	10.819	100%	19.046	-33%	100%
21202		Adquisición de Servicios	156.068	238.864	166.721	-72.143		156.068	125.831	94%	164.601	-5%	100%
21206		Otros Gastos Generales	0	0	0	0		0	0	#DIV/0!	0	#DIV/0!	#DIV/0!
213		TRANSFERENCIAS	235.627	242.051	284.124	42.073	0	235.627	199.031	83%	372.268	-37%	100%
21301		Al Sector Público	146.630	186.819	195.077	8.258	0	146.630	128.191	75%	288.184	-49%	100%
2130101		Pagos de Previsión Social	140.808	176.818	189.255	12.437	0	140.808	128.191	74%	142.106	-1%	100%
213010101		Cesantías (pagos directos)	41.155	66.919	41.155	-25.764		41.155	40.721	100%	35.612	16%	100%
213010102		Pensiones (mesadas)	77.529	74.708	112.960	38.252		77.529	66.839	69%	106.494	-27%	100%
213010198		Otras Prestaciones Sociales	22.124	35.191	35.140	-51		22.124	20.631	63%	0	#DIV/0!	100%
2130102		Pagos a Otras Entidades del Sector Público	5.822	10.001	5.822	-4.179	0	5.822	0	100%	146.078	-96%	100%
213010201		Al Nivel Nacional (10% del S.G.P.- Forz. Inv.- Art. 49-Ley 863/03)	0	0	0	0		0	0	#DIV/0!	0	#DIV/0!	#DIV/0!
213010202		Departamento (Administración Central)	0	0	0	0		0	0	#DIV/0!	0	#DIV/0!	#DIV/0!
213010203		Distrito (Administración Central)	0	0	0	0		0	0	#DIV/0!	0	#DIV/0!	#DIV/0!
213010204		Municipios (Administración Central)	5.822	10.001	5.822	-4.179		5.822	0	100%	0	#DIV/0!	100%
213010205		A Entidades Descentralizadas	0	0	0	0		0	0	#DIV/0!	146.078	-100%	#DIV/0!
21302		Al Sector Privado	0	0	0	0	0	0	0	#DIV/0!	0	#DIV/0!	#DIV/0!
2130201		Pagos de Previsión Social	0	0	0	0	0	0	0	#DIV/0!	0	#DIV/0!	#DIV/0!
213020101		Cesantías (pagos directos)	0	0	0	0		0	0	#DIV/0!	0	#DIV/0!	#DIV/0!
213020102		Pensiones (mesadas)	0	0	0	0		0	0	#DIV/0!	0	#DIV/0!	#DIV/0!
213020198		Otras Prestaciones Sociales	0	0	0	0		0	0	#DIV/0!	0	#DIV/0!	#DIV/0!
2130202		Pagos/Déficit Generado Post Acuerdo (Aplica 617/00)	0	0	0	0		0	0	#DIV/0!	0	#DIV/0!	#DIV/0!
21303		Pagos a Organismos Internacionales	0	0	0	0		0	0	#DIV/0!	0	#DIV/0!	#DIV/0!
21304		Cuota de Auditaje	0	0	0	0		0	0	#DIV/0!	0	#DIV/0!	#DIV/0!
21305		Indemnizaciones por Retiros de Personal	0	0	0	0		0	0	#DIV/0!	0	#DIV/0!	#DIV/0!
21306		Sentencias y Conciliaciones	88.997	55.232	89.047	33.815		88.997	70.840	100%	84.084	6%	100%
21306		Otras Transferencias (a Bomberos, CAR y otras similares de fuentes p	0	0	0	0		0	0	#DIV/0!	0	#DIV/0!	#DIV/0!
217		DEFICIT FISCAL (FUNCIONAMIENTO)	0	0	0	0	0	0	0	#DIV/0!	0	#DIV/0!	#DIV/0!
12A		DEFICIT FISCAL VIGENCIAS 2.001 Y SIGUIENTES	0	0	0	0	0	0	0	#DIV/0!	0	#DIV/0!	#DIV/0!
13A		DEFICIT FISCAL VIGENCIA 2.000 Y ANTERIORES	0	0	0	0	0	0	0	#DIV/0!	0	#DIV/0!	#DIV/0!
22		GASTOS DE INVERSION	4.545.425	4.558.240	7.176.575	2.618.335	0	4.545.425	3.176.277	63%	6.903.716	-34%	100%
223		CON RECURSOS DEL SGP	4.504.834	4.545.240	7.093.783	2.548.543	0	4.504.834	3.170.307	64%	6.805.076	-34%	100%
22310		EDUCACION	251.950	322.537	405.126	82.589	0	251.950	150.540	62%	746.188	-66%	100%
14A	COF	Construcción, reparación y mantenimiento de Planteles para Prees-	156.756	107.499	181.502	74.003		156.756	110.958	86%	543.416	-71%	100%
2231007		Preinversión: Estudios, Proyectos, Diseños y Asesorías	0	0	0	0		0	0	#DIV/0!	0	#DIV/0!	#DIV/0!
2231008		Pago Personal Docente	0	0	0	0		0	0	#DIV/0!	27.741	-100%	#DIV/0!
2231009		Aportes de Seguridad Social del Personal del Sector	0	0	0	0		0	0	#DIV/0!	14.310	-100%	#DIV/0!
2231012		Subsidio para el Acceso de la Población a Servicios Educativos	0	0	0	0		0	0	#DIV/0!	0	#DIV/0!	#DIV/0!
15A	COF	Otros Gastos Educación	95.194	215.038	223.624	8.586		95.194	39.582	43%	160.721	-41%	100%
22316		SALUD	1.674.757	2.625.926	3.285.784	659.858	0	1.674.757	1.348.351	51%	3.464.152	-52%	100%
16A	COF	Construcción y mantenimiento de Hospitales y Puestos de Salud	0	0	0	0		0	0	#DIV/0!	0	#DIV/0!	#DIV/0!
2231607		Preinversión: Estudios, Proyectos, Diseños y Asesorías	0	0	0	0		0	0	#DIV/0!	0	#DIV/0!	#DIV/0!
2231608		Pagos de Personal del Sector	270.296	181.648	270.296	88.648		270.296	122.261	100%	223.319	21%	100%
2231609		Aportes de Seguridad Social del Personal del Sector	71.735	165.100	165.100	0		71.735	71.735	43%	156.493	-54%	100%
2231612		Subsidio para el Acceso de la Población a Servicios Medicos	1.253.856	2.154.178	2.694.206	540.028		1.253.856	1.132.015	47%	2.933.619	-57%	100%
17A	COF	Otros Gastos Salud	78.870	125.000	156.182	31.182		78.870	22.340	50%	150.721	-48%	100%

Código	CGR	CONCEPTOS	Escenario Financiero Año 2005	Presupuesto Inicial	Presupuesto Definitivo	Modificaciones Acumuladas	Compromisos del mes	Compromisos Acumulados al mes	Pagos Acumulados al mes	Ejecución / Presupuesto	Ejecución Acumulada al mismo Mes del Año Anterior	(%) Incremento	(%) Ejecución frente a escenario
50A		CON RECURSOS DE PARTICIPACIONES DE PROPOSITO GENERAL - S	2.578.127	1.596.777	3.402.873	1.806.096	0	2.578.127	1.671.416	76%	2.594.736	-1%	100%
51A		Pagos de personal y aportes a la seguridad social	0	0	0	0	0	0	0	#_DIV/0!	0	#_DIV/0!	#_DIV/0!
52A	Var	Agua Potable y Saneamiento Básico	0	0	0	0	0	0	0	#_DIV/0!	0	#_DIV/0!	#_DIV/0!
53A	Var	Infraestructura Vial	0	0	0	0	0	0	0	#_DIV/0!	0	#_DIV/0!	#_DIV/0!
54A	Var	Vivienda	0	0	0	0	0	0	0	#_DIV/0!	0	#_DIV/0!	#_DIV/0!
55A	Var	Educación	0	0	0	0	0	0	0	#_DIV/0!	0	#_DIV/0!	#_DIV/0!
56A	Var	Educación Física, Deporte y Recreación	0	0	0	0	0	0	0	#_DIV/0!	0	#_DIV/0!	#_DIV/0!
57A	Var	Salud	0	0	0	0	0	0	0	#_DIV/0!	0	#_DIV/0!	#_DIV/0!
58A	Var	Cultura	0	0	0	0	0	0	0	#_DIV/0!	0	#_DIV/0!	#_DIV/0!
59A	Var	Sector Energético	0	0	0	0	0	0	0	#_DIV/0!	0	#_DIV/0!	#_DIV/0!
60A	Var	Desarrollo Agropecuario y Minero	0	0	0	0	0	0	0	#_DIV/0!	0	#_DIV/0!	#_DIV/0!
61A	Var	Infraestructura Urbana	0	0	0	0	0	0	0	#_DIV/0!	0	#_DIV/0!	#_DIV/0!
62A	Var	Desarrollo de la comunidad	0	0	0	0	0	0	0	#_DIV/0!	0	#_DIV/0!	#_DIV/0!
63A	Var	Justicia, defensa y seguridad	0	0	0	0	0	0	0	#_DIV/0!	0	#_DIV/0!	#_DIV/0!
64A	Var	Otros sectores	0	0	0	0	0	0	0	#_DIV/0!	0	#_DIV/0!	#_DIV/0!
65A		Subsidios para el acceso de la población al servicio	0	0	0	0	0	0	0	#_DIV/0!	0	#_DIV/0!	#_DIV/0!
2250212		Agua Potable y Saneamiento Básico	0	0	0	0	0	0	0	#_DIV/0!	0	#_DIV/0!	#_DIV/0!
66A	Var	Vivienda	0	0	0	0	0	0	0	#_DIV/0!	0	#_DIV/0!	#_DIV/0!
2251012		Educación	0	0	0	0	0	0	0	#_DIV/0!	0	#_DIV/0!	#_DIV/0!
2251612		Salud	0	0	0	0	0	0	0	#_DIV/0!	0	#_DIV/0!	#_DIV/0!
67A		Sector Energético	0	0	0	0	0	0	0	#_DIV/0!	0	#_DIV/0!	#_DIV/0!
225212		Desarrollo Agropecuario y Minero	0	0	0	0	0	0	0	#_DIV/0!	0	#_DIV/0!	#_DIV/0!
68A		Formación Bruta de capital y otros (construcción, reparación, mante	2.578.127	1.596.777	3.402.873	1.806.096	0	2.578.127	1.671.416	76%	2.594.736	-1%	100%
69A	Var	Agua Potable y Saneamiento Básico	307.767	301.086	415.022	113.936	307.767	220.038	74%	745.480	-59%	100%	
70A	Var	Infraestructura Vial	333.581	183.000	333.581	150.581	333.581	180.985	100%	214.297	56%	100%	
71A	Var	Vivienda	34.335	64.933	34.335	-30.598	34.335	30.335	100%	68.026	-50%	100%	
72A	Var	Educación	249.355	320.148	351.021	30.873	249.355	88.418	71%	234.465	6%	100%	
73A	Var	Educación Física, Deporte y Recreación	69.234	58.058	79.174	21.116	69.234	58.995	87%	69.712	-1%	100%	
74A	Var	Salud	754.829	0	1.344.324	1.344.324	754.829	710.345	56%	605.162	25%	100%	
75A	Var	Cultura	61.866	43.543	61.880	18.337	61.866	46.556	100%	87.624	-29%	100%	
76A	Var	Sector Energético	32.273	31.936	32.273	337	32.273	21.798	100%	98.202	-67%	100%	
77A	Var	Desarrollo Agropecuario y Minero	134.618	124.128	150.399	26.271	134.618	44.228	90%	118.789	13%	100%	
78A	Var	Infraestructura Urbana	141.431	76.000	6.000	-70.000	141.431	37.223	2357%	150.314	-6%	100%	
79A	Var	Desarrollo de la comunidad	105.384	138.292	105.385	-32.907	105.384	49.597	100%	65.002	62%	100%	
80A	Var	Justicia, defensa y seguridad	1.212	3.000	1.806	-1.194	1.212	1.058	67%	8.236	-85%	100%	
81A	Var	Desarrollo Institucional	352.242	252.653	487.673	235.020	352.242	181.840	72%	99.049	256%	100%	
82A	Var	Otros sectores	0	0	0	0	0	0	0	#_DIV/0!	30.378	-100%	#_DIV/0!
224		CON RECURSOS DE REGALIAS Y FONDOS DE COFINANCIACIÓN	0	0	0	0	0	0	0	#_DIV/0!	0	#_DIV/0!	#_DIV/0!
18A		Pagos de personal y aportes a la seguridad social	0	0	0	0	0	0	0	#_DIV/0!	0	#_DIV/0!	#_DIV/0!
19A	Var	Agua Potable y Saneamiento Básico	0	0	0	0	0	0	0	#_DIV/0!	0	#_DIV/0!	#_DIV/0!
20A	Var	Infraestructura Vial	0	0	0	0	0	0	0	#_DIV/0!	0	#_DIV/0!	#_DIV/0!
21A	Var	Vivienda	0	0	0	0	0	0	0	#_DIV/0!	0	#_DIV/0!	#_DIV/0!
22A	Var	Educación	0	0	0	0	0	0	0	#_DIV/0!	0	#_DIV/0!	#_DIV/0!
23A	Var	Educación Física, Deporte y Recreación	0	0	0	0	0	0	0	#_DIV/0!	0	#_DIV/0!	#_DIV/0!
24A	Var	Salud	0	0	0	0	0	0	0	#_DIV/0!	0	#_DIV/0!	#_DIV/0!
25A	Var	Cultura	0	0	0	0	0	0	0	#_DIV/0!	0	#_DIV/0!	#_DIV/0!
26A	Var	Sector Energético	0	0	0	0	0	0	0	#_DIV/0!	0	#_DIV/0!	#_DIV/0!
27A	Var	Desarrollo Agropecuario y Minero	0	0	0	0	0	0	0	#_DIV/0!	0	#_DIV/0!	#_DIV/0!
28A	Var	Infraestructura Urbana	0	0	0	0	0	0	0	#_DIV/0!	0	#_DIV/0!	#_DIV/0!
29A	Var	Desarrollo de la comunidad	0	0	0	0	0	0	0	#_DIV/0!	0	#_DIV/0!	#_DIV/0!
30A	Var	Justicia, defensa y seguridad	0	0	0	0	0	0	0	#_DIV/0!	0	#_DIV/0!	#_DIV/0!
31A	Var	Otros	0	0	0	0	0	0	0	#_DIV/0!	0	#_DIV/0!	#_DIV/0!
32A		Subsidios para el acceso de la población al servicio	0	0	0	0	0	0	0	#_DIV/0!	0	#_DIV/0!	#_DIV/0!
2240212		Agua Potable y Saneamiento Básico	0	0	0	0	0	0	0	#_DIV/0!	0	#_DIV/0!	#_DIV/0!
33A	Var	Vivienda	0	0	0	0	0	0	0	#_DIV/0!	0	#_DIV/0!	#_DIV/0!
2241012		Educación	0	0	0	0	0	0	0	#_DIV/0!	0	#_DIV/0!	#_DIV/0!
2241612		Salud	0	0	0	0	0	0	0	#_DIV/0!	0	#_DIV/0!	#_DIV/0!
34A		Sector Energético	0	0	0	0	0	0	0	#_DIV/0!	0	#_DIV/0!	#_DIV/0!
224212		Desarrollo Agropecuario y Minero	0	0	0	0	0	0	0	#_DIV/0!	0	#_DIV/0!	#_DIV/0!
35A		Formación Bruta de capital y otros (construcción, reparación, mante	0	0	0	0	0	0	0	#_DIV/0!	0	#_DIV/0!	#_DIV/0!
36A	Var	Agua Potable y Saneamiento Básico	0	0	0	0	0	0	0	#_DIV/0!	0	#_DIV/0!	#_DIV/0!
37A	Var	Infraestructura Vial	0	0	0	0	0	0	0	#_DIV/0!	0	#_DIV/0!	#_DIV/0!
38A	Var	Vivienda	0	0	0	0	0	0	0	#_DIV/0!	0	#_DIV/0!	#_DIV/0!
39A	Var	Educación	0	0	0	0	0	0	0	#_DIV/0!	0	#_DIV/0!	#_DIV/0!
40A	Var	Educación Física, Deporte y Recreación	0	0	0	0	0	0	0	#_DIV/0!	0	#_DIV/0!	#_DIV/0!
41A	Var	Salud	0	0	0	0	0	0	0	#_DIV/0!	0	#_DIV/0!	#_DIV/0!
42A	Var	Cultura	0	0	0	0	0	0	0	#_DIV/0!	0	#_DIV/0!	#_DIV/0!
43A	Var	Sector Energético	0	0	0	0	0	0	0	#_DIV/0!	0	#_DIV/0!	#_DIV/0!
44A	Var	Desarrollo Agropecuario y Minero	0	0	0	0	0	0	0	#_DIV/0!	0	#_DIV/0!	#_DIV/0!

Código	CGR	CONCEPTOS	Escenario Financiero Año 2005	Presupuesto Inicial	Presupuesto Definitivo	Modificaciones Acumuladas	Compromisos del mes	Compromisos Acumulados al mes	Pagos Acumulados al mes	Ejecución / Presupuesto	Ejecución Acumulada al mismo Mes del Año Anterior	(%) Incremento	(%) Ejecución frente a escenario
45A	Var	Infraestructura Urbana	0	0	0	0	0	0	0	#¡DIV/0!	0	#¡DIV/0!	#¡DIV/0!
46A	Var	Desarrollo de la comunidad	0	0	0	0	0	0	0	#¡DIV/0!	0	#¡DIV/0!	#¡DIV/0!
47A	Var	Justicia, defensa y seguridad	0	0	0	0	0	0	0	#¡DIV/0!	0	#¡DIV/0!	#¡DIV/0!
48A	Var	Desarrollo Institucional	0	0	0	0	0	0	0	#¡DIV/0!	0	#¡DIV/0!	#¡DIV/0!
49A	Var	Otros	0	0	0	0	0	0	0	#¡DIV/0!	0	#¡DIV/0!	#¡DIV/0!
83A		CON RECURSOS PROPIOS Y OTROS	40.591	13.000	82.792	69.792	0	40.591	5.970	49%	98.640	-59%	100%
84A		Pagos de personal y aportes a la seguridad social	0	0	0	0	0	0	0	#¡DIV/0!	0	#¡DIV/0!	#¡DIV/0!
85A	Var	Agua Potable y Saneamiento Básico	0	0	0	0	0	0	0	#¡DIV/0!	0	#¡DIV/0!	#¡DIV/0!
86A	Var	Infraestructura Vial	0	0	0	0	0	0	0	#¡DIV/0!	0	#¡DIV/0!	#¡DIV/0!
87A	Var	Vivienda	0	0	0	0	0	0	0	#¡DIV/0!	0	#¡DIV/0!	#¡DIV/0!
88A	Var	Educación	0	0	0	0	0	0	0	#¡DIV/0!	0	#¡DIV/0!	#¡DIV/0!
89A	Var	Educación Física, Deporte y Recreación	0	0	0	0	0	0	0	#¡DIV/0!	0	#¡DIV/0!	#¡DIV/0!
90A	Var	Salud	0	0	0	0	0	0	0	#¡DIV/0!	0	#¡DIV/0!	#¡DIV/0!
91A	Var	Cultura	0	0	0	0	0	0	0	#¡DIV/0!	0	#¡DIV/0!	#¡DIV/0!
92A	Var	Sector Energético	0	0	0	0	0	0	0	#¡DIV/0!	0	#¡DIV/0!	#¡DIV/0!
93A	Var	Desarrollo Agropecuario y Minero	0	0	0	0	0	0	0	#¡DIV/0!	0	#¡DIV/0!	#¡DIV/0!
94A	Var	Infraestructura Urbana	0	0	0	0	0	0	0	#¡DIV/0!	0	#¡DIV/0!	#¡DIV/0!
95A	Var	Desarrollo de la comunidad	0	0	0	0	0	0	0	#¡DIV/0!	0	#¡DIV/0!	#¡DIV/0!
96A	Var	Justicia, defensa y seguridad	0	0	0	0	0	0	0	#¡DIV/0!	0	#¡DIV/0!	#¡DIV/0!
97A	Var	Otros	0	0	0	0	0	0	0	#¡DIV/0!	0	#¡DIV/0!	#¡DIV/0!
98A		Subsidios para el acceso de la población al servicio	0	0	0	0	0	0	0	#¡DIV/0!	0	#¡DIV/0!	#¡DIV/0!
311A	Var	Agua Potable y Saneamiento Básico	0	0	0	0	0	0	0	#¡DIV/0!	0	#¡DIV/0!	#¡DIV/0!
99A	Var	Vivienda	0	0	0	0	0	0	0	#¡DIV/0!	0	#¡DIV/0!	#¡DIV/0!
100A	Var	Educación	0	0	0	0	0	0	0	#¡DIV/0!	0	#¡DIV/0!	#¡DIV/0!
101A	Var	Salud	0	0	0	0	0	0	0	#¡DIV/0!	0	#¡DIV/0!	#¡DIV/0!
102A	Var	Desarrollo Agropecuario y Minero	0	0	0	0	0	0	0	#¡DIV/0!	0	#¡DIV/0!	#¡DIV/0!
103A		Formación Bruta de capital y otros (construcción, reparación, mante	40.591	13.000	82.792	69.792	0	40.591	5.970	49%	98.640	-59%	100%
104A	Var	Agua Potable y Saneamiento Básico	1.500	13.000	13.000	0	1.500	1.500	12%	0	#¡DIV/0!	0	100%
105A	Var	Infraestructura Vial	5.684	0	34.992	34.992	5.684	0	16%	0	#¡DIV/0!	0	100%
106A	Var	Vivienda	0	0	0	0	0	0	#¡DIV/0!	0	#¡DIV/0!	0	#¡DIV/0!
107A	Var	Educación	19.800	0	19.800	19.800	19.800	0	100%	72.100	-73%	100%	
108A	Var	Educación Física, Deporte y Recreación	0	0	0	0	0	0	0	#¡DIV/0!	0	#¡DIV/0!	#¡DIV/0!
109A	Var	Salud	0	0	0	0	0	0	0	#¡DIV/0!	0	#¡DIV/0!	#¡DIV/0!
110A	Var	Cultura	0	0	0	0	0	0	0	#¡DIV/0!	0	#¡DIV/0!	#¡DIV/0!
111A	Var	Sector Energético	0	0	0	0	0	0	0	#¡DIV/0!	0	#¡DIV/0!	#¡DIV/0!
112A	Var	Desarrollo Agropecuario y Minero	13.607	0	15.000	15.000	13.607	4.470	91%	0	#¡DIV/0!	0	100%
113A	Var	Infraestructura Urbana	0	0	0	0	0	0	0	#¡DIV/0!	0	#¡DIV/0!	#¡DIV/0!
114A	Var	Desarrollo de la comunidad	0	0	0	0	0	0	0	#¡DIV/0!	26.540	-100%	#¡DIV/0!
115A	Var	Justicia, defensa y seguridad	0	0	0	0	0	0	0	#¡DIV/0!	0	#¡DIV/0!	#¡DIV/0!
116A	Var	Desarrollo Institucional	0	0	0	0	0	0	0	#¡DIV/0!	0	#¡DIV/0!	#¡DIV/0!
117A	Var	Otros	0	0	0	0	0	0	0	#¡DIV/0!	0	#¡DIV/0!	#¡DIV/0!
228		DÉFICIT FISCAL (POR INVERSIÓN)								#¡DIV/0!			#¡DIV/0!
23	Co	SERVICIO DE LA DEUDA	44.390	1.107.838	702.302	-405.536	0	44.390	22.195	6%	0	#¡DIV/0!	100%
296A	Co	Deuda Interna	44.390	1.107.838	702.302	-405.536	0	44.390	22.195	6%	0	#¡DIV/0!	100%
297A	Co	Amortización	44.390	1.107.837	702.301	-405.536	0	44.390	22.195	6%	0	#¡DIV/0!	100%
298A	Co	Intereses	0	1	1	0	0	0	0	0%	0	#¡DIV/0!	#¡DIV/0!
299A	Co	Comisiones y Otros	0	0	0	0	0	0	0	#¡DIV/0!	0	#¡DIV/0!	#¡DIV/0!
300A	Co	Bonos Pensionales	0	0	0	0	0	0	0	#¡DIV/0!	0	#¡DIV/0!	#¡DIV/0!
301A	Co	Deuda Externa	0	0	0	0	0	0	0	#¡DIV/0!	0	#¡DIV/0!	#¡DIV/0!
302A	Co	Amortización	0	0	0	0	0	0	0	#¡DIV/0!	0	#¡DIV/0!	#¡DIV/0!
303A	Co	Intereses	0	0	0	0	0	0	0	#¡DIV/0!	0	#¡DIV/0!	#¡DIV/0!
304A	Co	Comisiones y Otros	0	0	0	0	0	0	0	#¡DIV/0!	0	#¡DIV/0!	#¡DIV/0!
INFORMACIÓN ADICIONAL													
Código CGR		CONCEPTO	Escenario Financiero (1)	Presupuesto Inicial	Presupuesto Definitivo	Modificaciones Acumuladas	Compromisos del mes	Compromisos Acumulados al mes	Pagos Acumulados al mes	Ejecución / Presupuesto	Ejecución Acumulada al mismo mes del año anterior	(%) Incremento	(%) Ejecución frente a escenario
118A		ORGANISMOS DE CONTROL	153000	171761	171761	0	0	153000	141440	89%	177317	-14%	100%
242		Transferencias a Concejo	94.000	100.000	100.000	0	0	94.000	82.440	94%	114.297	-18%	100%
243		Transferencias a Contraloría	0	0	0	0	0	0	0	#¡DIV/0!	0	#¡DIV/0!	#¡DIV/0!
244		Transferencias a Personería	59.000	71.761	71.761	0	0	59.000	59.000	82%	63.020	-6%	100%
Código CGR		CONCEPTO	Escenario Financiero (1)	Presupuesto Inicial	Presupuesto Definitivo	Modificaciones Acumuladas	Compromisos del mes	Compromisos Acumulados al mes	Pagos Acumulados al mes	Ejecución / Presupuesto	Ejecución Acumulada al mismo mes del año anterior	(%) Incremento	(%) Ejecución frente a escenario
341A		TRANSFERENCIAS A RESGUARDOS INDIGENAS	740247	714914	740247	25.333	0	740247	740247	100%	852384	-13%	100%
241		Resguardos Indígenas	740247	714.914	740.247	25.333	0	740.247	740.247	100%	852.384	-13%	100%

DÉFICIT O SUPERÁVIT TOTAL / INGRESOS CORRIENTES	-22,0%		-23,3%	-63,8%	-22,0%	5,3%	28,2%	28,6%	28,9%	29,3%	29,6%	29,9%	30,1%	30,4%	30,6%	30,9%
---	--------	--	--------	--------	--------	------	-------	-------	-------	-------	-------	-------	-------	-------	-------	-------

Escenario Financiero Año 2017
17.816.756
17.816.756
1.238.456
349.530
197
39.274
455.592
393.963
20.223
9.491
10.731
16.558.078
1.418.249
15.139.826
1.497.109
6.833.671
3.646.928
3.162.118
2
12.276.891
6.667.617
1.206.905
523.563
36.559
646.762
147.692
81.896
0
0
357.657
0
0
59.538
0
0
0
0
0
5.460.712
0
0
11.149.139
0
0
0
0
0
0
0
0
5.609.274
5.609.274
0
-5.609.274
5.539.864
0
0
0
0
0
0
0
0
0
5.539.864
#DIV/0!
17.816.756
12.276.891
5.539.864
31%
37,4%
62,6%
-
0,0%

31.1%

Municipio		COYAIMA										
Agencia fiscal		2005										
Categoría:		RECAUDOS DE LIBRE DESTINACION				DESTINACION ESPECIFICA				TOTAL FORMATO A		
Código CGR	CONCEPTOS	Escenario Financiero Año 2005	PRESUPUESTO O DEFINITIVO	EJECUCION A MES DE	Porcentaje de la Base que Tiene Destinación Especifica	Soporte Legal de la Destinación	ESCENARIO FINANCIERO	PRESUPUESTO O DEFINITIVO	EJECUCION A MES DE	ESCENARIO FINANCIERO	PRESUPUESTO O DEFINITIVO	EJECUCION A MES DE
11	INGRESOS CORRIENTES	706.249	1.502.865	706.249			4.486.296	7.425.637	4.486.296	5.192.545	8.928.505	5.192.545
1101	TRIBUTARIOS	228.991	468.003	228.991			0	0	0	228.991	468.003	228.991
110101	Impuesto Predial (Incluye Sobretasa Ambiental) (O Participación)	171.794	202.273	171.794	100%		0	0	0	171.794	202.273	171.794
110102	Impuesto de Circulación y Tránsito	48	123	48			0	0	0	48	123	48
110103	Impuesto de Industria y Comercio	9.869	20.911	9.869			0	0	0	9.869	20.911	9.869
110104	Sobretasa a la Gasolina	42.126	91.655	42.126			0	0	0	42.126	91.655	42.126
110105	Impuesto de Espectáculos Públicos	66	25	66			0	0	0	66	25	66
110106	Impuesto sobre Risas y Apuestas	0	357	0			0	0	0	0	357	0
110107	Impuesto de Avisos y Tableros	2.257	2.878	2.257			0	0	0	2.257	2.878	2.257
110108	Impuesto de Deguello de Ganado Menor	14	85	14			0	0	0	14	85	14
110109	Impuesto de Delineación Urbana	0	67	0			0	0	0	0	67	0
110110	Impuesto sobre Servicios de Alumbrado	0	0	0			0	0	0	0	0	0
110111	Impuesto al Transporte Hidrocarburos	0	144.000	0			0	0	0	0	144.000	0
110112	Estampillas	0	0	0			0	0	0	0	0	0
110113	Estampilla Pro-Palacio	0	0	0			0	0	0	0	0	0
110114	Estampilla Pro-Desarrollo	0	0	0			0	0	0	0	0	0
110115	Estampilla Pro-Electificación Rural	0	0	0			0	0	0	0	0	0
110116	Estampillas Pro-Turismo	0	0	0			0	0	0	0	0	0
110117	Otras Estampillas	0	0	0			0	0	0	0	0	0
110118	Sobretasa Bomberos	0	0	0			0	0	0	0	0	0
110119	Otros Ingresos Tributarios	2.824	6.557	2.824			0	0	0	2.824	6.557	2.824
1102	NO TRIBUTARIOS	477.258	1.033.865	477.258			4.486.296	7.425.637	4.486.296	4.963.554	8.459.502	4.963.554
110201	Tasas y Multas	5.795	11.449	5.795			0	0	0	5.795	11.449	5.795
110202	Arrendamientos	797	2.444	797			0	0	0	797	2.444	797
110203	Alquiler de Maquinaria y Equipo	0	0	0			0	0	0	0	0	0
110204	Contribuciones	0	0	0			0	0	0	0	0	0
110205	Contribución por Valoración	0	0	0			0	0	0	0	0	0
110206	Otras Contribuciones	0	0	0			0	0	0	0	0	0
110207	Transferencias	466.701	997.297	466.701			4.486.296	7.411.326	4.486.296	4.952.997	8.408.623	4.952.997
11020701	Transferencias Corrientes (Para)	411.931	672.522	411.931			0	0	0	411.931	672.522	411.931
11020702	Sistema General de Participaciones	411.931	672.522	411.931			0	0	0	411.931	672.522	411.931
11020703	Costa de Auditar	0	0	0			0	0	0	0	0	0
11020704	Transferencias de Capital (Para)	29444	4793	29444			3.445.578	5.998.339	3.445.578	3.475.418	5.645.731	3.475.418
1102070401	Sistema General de Participaciones - S. G. P. Educación - Prestación de	0	0	0	100%		405.944	682.523	405.944	405.944	682.523	405.944
1102070402	S. G. P. Educación - Aportes	0	0	0	100%		0	0	0	0	0	0
1102070403	Sistema General de Participaciones - S. G. P. Salud - Subsidio Demanda	0	0	0	100%		1.434.922	2.511.332	1.434.922	1.434.922	2.511.332	1.434.922
1102070404	S. G. P. Salud - Subsidio Oferta	0	0	0	100%		130.713	270.296	130.713	130.713	270.296	130.713
1102070405	S. G. P. Salud - Plan de Atención	0	0	0	100%		90.758	156.182	90.758	90.758	156.182	90.758
1102070406	S. G. P. Salud - Aportes Patronales	0	0	0	100%		0	71.735	0	0	71.735	0
1102070407	S. G. P. Salud - Prestación de	0	0	0	100%		276.240	276.240	276.240	276.240	276.240	276.240
1102070408	Sistema General de Participaciones - S. G. P. Salud - Subsidio Demanda	0	0	0	100%		1.044.602	1.556.407	1.044.602	1.044.602	1.556.407	1.044.602
1102070409	Sistema General de Participaciones - S. G. P. Salud - Subsidio Oferta	0	0	0	100%		42.399	73.624	42.399	42.399	73.624	42.399
11020705	Sistema General de Participaciones - Otras Transferencias del Nivel	29.840	47.392	29.840			0	0	0	29.840	47.392	29.840
1102070501	Empresa para la Salud - ETESA - Fondo de Solidaridad y Garantías -	0	0	0	100%		1.040.718	1.812.987	1.040.718	1.040.718	1.812.987	1.040.718
1102070502	Otras Transferencias del Nivel	0	0	0	100%		0	0	0	0	0	0
1102070503	Del Nivel Departamental	24.530	277.380	24.530			0	0	0	24.530	277.380	24.530
1102070504	De Vehículos Automotores	0	0	0			0	0	0	0	0	0
1102070505	Deguello de Ganado Mayor	5.130	7.755	5.130			0	0	0	5.130	7.755	5.130
1102070506	Otras Transferencias del Nivel	19.800	269.628	19.800			0	0	0	19.800	269.628	19.800
11020706	Fondos Especiales	0	3.801	0	100%		0	14.311	0	0	18.112	0
1102070601	Fondos para Previsión Social	0	3.801	0	100%		0	0	0	0	3.801	0
1102070602	Fondo de Seguridad (9% Contratos) -	0	0	0	100%		0	0	0	0	0	0
11020707	Otros Fondos Especiales	0	0	0	100%		0	14.311	0	0	14.311	0
110208	Otros Ingresos No Tributarios	3.965	18.874	3.965			0	0	0	3.965	18.874	3.965
110209	Recuperación de Cartera	0	0	0			0	0	0	0	0	0
110210	Ingresos Tributarios	0	0	0			0	0	0	0	0	0
110211	ICLD base para ley 613 DE 2005	706.249	1.502.865	706.249			0	0	0	706.249	1.502.865	706.249
		COMPUTAN PARA LEY 617				NO COMPUTAN PARA LEY 617				TOTAL (FORMATO B)		
Código CGR	CONCEPTOS	ESCENARIO FINANCIERO	PRESUPUESTO O DEFINITIVO	EJECUCION A MES	ESCENARIO FINANCIERO	PRESUPUESTO O DEFINITIVO	EJECUCION A MES	ESCENARIO FINANCIERO	PRESUPUESTO O DEFINITIVO	EJECUCION A MES		
21	GASTOS DE FUNCIONAMIENTO	895.853	1.063.740	895.853			0	0	895.853	1.063.740	895.853	
211	GASTOS DE PERSONAL	491.331	600.074	491.331			0	0	491.331	600.074	491.331	
212	GASTOS GENERALES	186.899	178.548	186.899			0	0	186.899	178.548	186.899	
213	TRANSFERENCIAS	215.623	284.124	215.623			0	0	215.623	284.124	215.623	
2136	Indemnización por Retiro de Personal	0	0	0			0	0	0	0	0	
21366	Otras Transferencias (a Bomberos, CAR, u otras similares de fuentes propias)	0	0	0			0	0	0	0	0	
217	DEFICIT FISCAL POR FUNCIONAMIENTO	0	0	0			0	0	0	0	0	
219	PAGOS DE PERSONAL Y APORTES DE	0	0	0			0	0	0	0	0	
CODIGO	RAZÓN (GFACLD)	126,8%	70,8%	126,8%								

MUNICIPIO DE: COYAIMA

CAPACIDAD DE ENDEUDAMIENTO

(en millones de \$)

Código CGR	CONCEPTO Código CGR	EJECUCIONES	VIGENCIA ACTUAL Ley 358/97	VIGENCIA ACTUAL Capacidad Real de Pago
		VIGENCIA ANTERIOR	2005	2005
1	INGRESOS CORRIENTES	2.352.864	2.470.507	2.470.319
1.1.1	INGRESOS TRIBUTARIOS	377.618	396.499	396.499
1.1.2	INGRESOS NO TRIBUTARIOS	17.198	18.058	18.058
1.1.3	TRANSFERENCIAS	1.950.377	2.047.896	2.047.896
1.2.1	Recursos del Balance	179	188	n.a.
1.2.6	Regalias	0	0	0
1.2.8	Rendimientos Financieros	7.492	7.867	7.867
2	GASTOS DE FUNCIONAMIENTO	2.140.237	2.247.249	2.247.249
2.1.1	GASTOS DE PERSONAL	554.621	582.352	582.352
2.1.2	GASTOS GENERALES	183.647	192.829	192.829
2.1.3	TRANSFERENCIAS (excluye indemnizaciones por programas de ajuste)	1.401.969	1.472.067	1.472.067
2.1.4	GASTOS DE PERSONAL PRESUPUESTADOS COMO INVERSIÓN	0	0	0
151A	PAGO DE DÉFICIT DE VIGENCIAS ANTERIORES	0	0	0
3	AHORRO OPERACIONAL (1-2)	212.627	223.258	223.070
152A	INFLACION ESPERADA		1,050	
216A	SITUACION DE LA DEUDA SIN NUEVO CREDITO			
4	SALDO DEUDA = (4.1 + 4.2 + 4.3 - 4.4)		1.824.183	1.824.183
4.1	Saldo Deuda a 31 diciembre de año anterior		2.552.247	2.552.247
4.2	Créditos Contratados en la presente vigencia			0
4.3	Cuentas por pagar a cierre 2001 menos pago del déficit en 2002		n.a.	0
153A	Pasivos contingentes estimados		n.a.	
4.4	Amortizaciones de la Deuda = (4.4.1 + 4.4.2)		728.064	728.064
4.4.1	Amortizaciones Pagadas			0
4.4.2	Amortizaciones por Pagar en el resto de la vigencia		728.064	728.064
5	INTERESES DE LA DEUDA VIGENTE = (5.1 + 5.2)		1.824.183	1.824.183
5.1	Intereses Pagados a la fecha de corte			0
5.2	Intereses por Pagar en el resto de la vigencia		1.824.183	1.824.183
6	SITUACIÓN DEL NUEVO CREDITO			
6.1	Valor total del Nuevo Crédito			0
6.2	Amortizaciones del nuevo credito			0
6.3	Intereses del nuevo credito			0
7	CALCULO INDICADORES			
7.1	SALDO DEUDA CON NUEVO CREDITO = (4 + 6.1 - 6.2)		1.824.183	1.824.183
7.2	TOTAL INTERESES = (5 + 6.3)		1.824.183	1.824.183
154A	SOLVENCIA = INTERESES / AHORRO OPERACIONAL = (7.2 / 3)		817,1%	817,8%
155A	SOSTENIBILIDAD = SALDO DEUDA / INGRESOS CORRIENTES = (7.1 / 1)		73,8%	73,8%
156A	ESTADO ACTUAL DE LA ENTIDAD (SEMÁFORO)		ROJO	ROJO

Fuente: DAF con base en información de la Secretaría de Hacienda Municipal

RESUMEN

DEPARTAMENTO O MUNICIPIO DE:
CAPACIDAD DE ENDEUDAMIENTO

COYAIMA

(en millones de \$)

Código	CONCEPTO	EJECUCIONES	VIGENCIA ACTUAL Ley 358/97	VIGENCIA ACTUAL Capacidad Real de Pago
		VIGENCIA ANTERIOR	2005	2005
1	INGRESOS CORRIENTES	2.352.864	2.470.507	2.470.319
2	GASTOS DE FUNCIONAMIENTO	2.140.237	2.247.249	2.247.249
3	AHORRO OPERACIONAL (1-2)	212.627	223.258	223.070
4	SALDO DEUDA CON NUEVO CREDITO	0	1.824.183	1.824.183
5	INTERESES DE LA DEUDA	0	1.824.183	1.824.183
154A	SOLVENCIA = INTERESES / AHORRO OPERACIONAL = (5 / 3)		817,1%	817,8%
155A	SOSTENIBILIDAD = SALDO DEUDA / INGRESOS CORRIENTES = (4 / 1)		73,8%	73,8%
	ESTADO ACTUAL DE LA ENTIDAD (SEMÁFORO)		ROJO	ROJO

Fuente: DAF con base en información de la Secretaría de Hacienda Municipal.

157A	Cuentas por pagar al cierre de: _____	
------	---------------------------------------	--

CONCEPTO	Presupuesto Inicial	Presupuesto Definitivo (2)	Compromisos del mes	Compromisos Acumulados al mes DEFICIT FISCAL VIGENCIAS 2.001 Y SIGUIENTES	Compromisos Acumulados al mes DEFICIT FISCAL VIGENCIA 2.000 Y ANTERIORES	Pagos Acumulados al mes FISCAL VIGENCIAS 2.001 Y SIGUIENTES	Pagos Acumulados al mes DEFICIT FISCAL VIGENCIA 2.000 Y ANTERIORES
DETALLE DE LA EJECUCION DE ACRENCIAS DEL PROGRAMA DE SANEAMIENTO FISCAL							
158A Gastos por pasivos de funcionamiento de vigencias anteriores	0	0	0	0	0	0	0
159A Mesadas Pensionales							
160A Servicios Personales							
161A Transferencias de nómina							
162A Servicios personales indirectos							
163A Gastos Generales							
164A Indemnizaciones							
165A Otros gastos							
166A GRUPO 1							
167A GRUPO 2							
168A GRUPO 4							
169A Gastos por pasivos de inversión de vigencias anteriores	0	0	0	0	0	0	0
170A En Educación							
171A En Salud							
172A En Agua potable y saneamiento básico							
173A En recreación, cultura u deporte							
174A En otros sectores							
175A GRUPO 1							
176A GRUPO 2							
177A GRUPO 4							

PROYECCION DEL PAGO DE LAS ACRENCIAS DEL PROGRAMA DE SANEAMIENTO FISCAL	Escenario Financiero Año 2003	Escenario Financiero Año 2004	Escenario Financiero Año 2005	Escenario Financiero Año 2006	Escenario Financiero Año 2007	Escenario Financiero Año 2008	Escenario Financiero Año 2009	Escenario Financiero Año 2010 Inicial	Escenario Financiero Año 2011	Escenario Financiero Año 2012	Escenario Financiero Año 2013	Escenario Financiero Año 2014	Escenario Financiero Año 2015	Escenario Financiero Año 2016	Escenario Financiero Año 2017
GASTOS POR PASIVOS DE FUNCIONAMIENTO DE VIGENCIAS ANTERIORES	0	0	0	0	0	0	0	0	0	0	0	0	0	0	0
159A Mesadas Pensionales	0	0	0	0	0	0	0	0	0	0	0	0	0	0	0
159A1 Déficit Fiscal Vigencia 2001 y siguientes															
159A2 Déficit Fiscal Vigencia 2000 y Anteriores															
160A Servicios Personales	0	0	0	0	0	0	0	0	0	0	0	0	0	0	0
160A1 Déficit Fiscal Vigencia 2001 y siguientes															
160A2 Déficit Fiscal Vigencia 2000 y Anteriores															
161A Transferencias de nómina	0	0	0	0	0	0	0	0	0	0	0	0	0	0	0
161A1 Déficit Fiscal Vigencia 2001 y siguientes															
161A2 Déficit Fiscal Vigencia 2000 y Anteriores															
162A Servicios personales indirectos	0	0	0	0	0	0	0	0	0	0	0	0	0	0	0
162A1 Déficit Fiscal Vigencia 2001 y siguientes															
162A2 Déficit Fiscal Vigencia 2000 y Anteriores															
163A Gastos Generales	0	0	0	0	0	0	0	0	0	0	0	0	0	0	0
163A1 Déficit Fiscal Vigencia 2001 y siguientes															
163A2 Déficit Fiscal Vigencia 2000 y Anteriores															
164A Indemnizaciones	0	0	0	0	0	0	0	0	0	0	0	0	0	0	0
164A1 Déficit Fiscal Vigencia 2001 y siguientes															
164A2 Déficit Fiscal Vigencia 2000 y Anteriores															
165A Otros gastos	0	0	0	0	0	0	0	0	0	0	0	0	0	0	0
165A1 Déficit Fiscal Vigencia 2001 y siguientes															
165A2 Déficit Fiscal Vigencia 2000 y Anteriores															
166A GRUPO 1	0	0	0	0	0	0	0	0	0	0	0	0	0	0	0
166A1 Déficit Fiscal Vigencia 2001 y siguientes															
166A2 Déficit Fiscal Vigencia 2000 y Anteriores															
167A GRUPO 2	0	0	0	0	0	0	0	0	0	0	0	0	0	0	0
167A1 Déficit Fiscal Vigencia 2001 y siguientes															
167A2 Déficit Fiscal Vigencia 2000 y Anteriores															
168A GRUPO 4	0	0	0	0	0	0	0	0	0	0	0	0	0	0	0
168A1 Déficit Fiscal Vigencia 2001 y siguientes															
168A2 Déficit Fiscal Vigencia 2000 y Anteriores															
169A GASTOS POR PASIVOS DE INVERSION DE VIGENCIAS ANTERIORES	0	0	0	0	0	0	0	0	0	0	0	0	0	0	0
170A En Educación															
171A En Salud															
172A En Agua potable y saneamiento básico															
173A En recreación, cultura u deporte															
174A En otros sectores															
175A GRUPO 1															
176A GRUPO 2															
177A GRUPO 4															

--



FUENTES Y USOS

Municipio	COYAIMA
Vigencia fiscal	2.005
Categoría	5
Nit	0

1396

Opción por la cual se categorizó en la vigencia anterior (digite una X sobre la opción respectiva):

Ley 617 de 2000	X
Ley 136 de 1994	0
Ministerio de Hacienda	0

Saneamiento fiscal (digite una X si está en saneamiento fiscal, sino deje en blanco)

X

Fecha de Inicio del Convenio: 37986

Fecha de Terminación del Convenio: 42735

6.378.915	9.854.631	6.378.915
5.192.971	9.114.741	5.192.971

En millones de pesos

Código CGR	CONCEPTOS	Escenario Financiero Año 2005	Presupuesto Definitivo (2)	Ejecución al mes	(%) Ejecución frente a presupuesto (3)/(2)	(%) Ejecución frente a escenario
220A	1. FUENTES Y USOS DE LOS GASTOS DE FUNCIONAMIENTO					
221A	A. INGRESOS CORRIENTES DE LIBRE DESTINACION	706.249	1.502.868	706.249	47,0%	100,0%
111	Ingresos Tributarios	228.991	469.003	228.991	48,8%	100,0%
1110201	Impuesto Predial Unificado (Incluye Compensación por predial Resguardos Indígenas)	171.786	202.275	171.786	84,9%	100,0%
1110101	Impuesto de Circulación y Tránsito Servicio Público	49	123	49	39,8%	100,0%
1110205	Impuesto de Industria y Comercio	9.869	20.911	9.869	47,2%	100,0%
1110217	Sobretasa a la Gasolina	42.126	91.655	42.126	46,0%	100,0%
134A	Impuesto al Transporte de Hidrocarburos	0	144.066	0	0,0%	#iDIV/0!
8A	Otros Tributarios	5.161	9.973	5.161	51,7%	100,0%
222A	Menos Ingresos para el Fondo de Contingencia	0	0	0	#iDIV/0!	#iDIV/0!
112	Ingresos No Tributarios	477.258	1.033.865	477.258	46,2%	100,0%
223A	B. GASTOS FUNCIONAMIENTO NIVEL CENTRAL CON ICLD Y RECURSOS PRO	895.853	1.063.746	895.853	84,2%	100,0%
211	Gastos de Personal	491.331	600.074	491.331	81,9%	100,0%
212	Gastos Generales	168.895	179.548	168.895	94,1%	100,0%
21301	Transferencias	235.627	284.124	235.627	82,9%	100,0%
217	Déficit fiscal por funcionamiento	0	0	0	#iDIV/0!	#iDIV/0!
224A	C. GASTOS ORGANOS DE CONTROL	153.000	171.761	153.000	89,1%	100,0%
242	Concejo	94.000	100.000	94.000	94,0%	100,0%
243	Contraloría	0	0	0	#iDIV/0!	#iDIV/0!
244	Personería	59.000	71.761	59.000	82,2%	100,0%
225A	D. AHORRO DE ICLD DISPONIBLE PARA OTROS GASTOS (A-B-C)	-342.604	267.361	-342.604	-128%	100,0%
226A	2. FUENTES Y USOS DE SECTORES DE INVERSION					
227A	EDUCACIÓN					
228A	Ingresos	405.944	682.523	405.944	59,5%	100,0%
1120502010101	SGP	405.944	682.523	405.944	59,5%	100,0%
229A	Gastos	521.105	775.947	521.105	67,2%	100,0%
230A	Gastos operativos del sector (sueldos, prestaciones, subsidios y otros)	0	0	0	#iDIV/0!	#iDIV/0!
231A	Formación Bruta de Capital	521.105	775.947	521.105	67,2%	100,0%
232A	Superávit o déficit del sector	-115.161	-93.424	-115.161	123,3%	100,0%
233A	SALUD					
234A	Ingresos	2.973.351	4.224.930	2.973.351	70,4%	100,0%
1120502010102	SGP	1.932.633	3.285.785	1.932.633	58,8%	100,0%
235A	Otros (especificar)	1.040.718	939.145	1.040.718		
236A	Gastos	2.429.586	4.630.108	2.429.586	52,5%	100,0%
237A	Gastos operativos del sector (sueldos, prestaciones, subsidios y otros)	1.595.887	3.129.602	1.595.887	51,0%	100,0%
238A	Formación Bruta de Capital	833.699	1.500.506	833.699	55,6%	100,0%
239A	Superávit o déficit del sector	543.765	-405.178	543.765	-134,2%	100,0%
240A	AGUA POTABLE Y SANEAMIENTO BÁSICO					
241A	Ingresos	436.487	638.127	436.487	68,4%	100,0%
1120502010103	SGP	436.487	638.127	436.487	68,4%	100,0%
242A	Gastos	309.267	428.022	309.267	72,3%	100,0%
243A	Gastos operativos del sector (sueldos, prestaciones, subsidios y otros)	0	0	0	#iDIV/0!	#iDIV/0!
244A	Formación Bruta de Capital	309.267	428.022	309.267	72,3%	100,0%
245A	Superávit o déficit del sector	127.220	210.105	127.220	60,6%	100,0%
246A	RECREACIÓN, CULTURA Y DEPORTE					
247A	Ingresos	74.522	108.948	74.522	68,4%	100,0%
1120502010103	SGP	74.522	108.948	74.522	68,4%	100,0%
248A	Gastos	131.100	141.054	131.100	92,9%	100,0%
249A	Gastos operativos del sector (sueldos, prestaciones, subsidios y otros)	0	0	0	#iDIV/0!	#iDIV/0!
250A	Formación Bruta de Capital	131.100	141.054	131.100	92,9%	100,0%

MFMP COYAIMA.xls

Código CGR	CONCEPTOS	Escenario Financiero Año 2005	Presupuesto Definitivo (2)	Ejecución al mes	(%) Ejecución frente a presupuesto (3)/(2)	(%) Ejecución frente a escenario
251A	Superávit o déficit del sector	-56.578	-32.106	-56.578	176,2%	100,0%
252A	OTROS INGRESOS PARA INVERSION Y TRANSFERIR					
253A	Ingresos	596.418	1.957.345	596.418	30,5%	100,0%
254A	Tributarios con Destinación	0	0	0	#iDIV/0!	#iDIV/0!
1110103	Impuesto Predial Unificado (Incluye Compensación Predial Resguardos Indige	0	0	0	#iDIV/0!	#iDIV/0!
1110101	Impuesto Circulación y Tránsito Servicios Públicos	0	0	0	#iDIV/0!	#iDIV/0!
1110205	Impuesto de Industria y Comercio	0	0	0	#iDIV/0!	#iDIV/0!
1110216	Sobretasa a la Gasolina	0	0	0	#iDIV/0!	#iDIV/0!
11205020810	Impuesto al Transporte de Hidrocarburos	0	0	0	#iDIV/0!	#iDIV/0!
255A	Otros Ingresos Tributarios	0	0	0	#iDIV/0!	#iDIV/0!
256A	No Tributarios con destinación	489.532	1.615.825	489.532	30,3%	109,5%
1120502010103	S.G.P. Propósito General	447.133	653.691	447.132,8	68,4%	100,0%
7A	S.G.P. Municipios Ribereños	0	0	0	#iDIV/0!	#iDIV/0!
257A	Otros No tributarios con Destinación	42.399	962.134	42.399	4,4%	39,8%
258A	% Venta/Activos para FONPET y 10% del SGP-PPTO-GRAL (Art. 49 Ley 863/03)	106.460	155.999	106.460	68,2%	24990,7%
259A	Ingresos de Capital	426	185.521	426	0,2%	100,0%
11205020104	Fondo Nacional de Regalías -FNR-	0	181.053	0	0,0%	#iDIV/0!
306A	Fondo de Ahorro y Estabilización Petrolera -FAEP-	0	0	0	#iDIV/0!	#iDIV/0!
1120502010105	Cofinanciación	0	0	0	#iDIV/0!	#iDIV/0!
112050207	Regalías	0	0	0	#iDIV/0!	#iDIV/0!
260A	Recursos del Crédito	0	0	0	#iDIV/0!	#iDIV/0!
12202	Recursos del Balance	0	2.187	0	0,0%	#iDIV/0!
305A	Rendimientos de Inversiones Financieras	426	2.281	426	18,7%	100,0%
124	Donaciones	0	0	0	#iDIV/0!	#iDIV/0!
125	Excedentes Financieros	0	0	0	#iDIV/0!	#iDIV/0!
126	Aprovechamientos	0	0	0	#iDIV/0!	#iDIV/0!
128	Otros Recursos de Capital	0	0	0	#iDIV/0!	#iDIV/0!
262A	GASTOS DE INVERSION Y OTROS	1.894.614	1.941.691	1.894.614	97,6%	100,0%
263A	Inversión	1.894.614	1.941.691	1.894.614	97,6%	100,0%
264A	Gastos operativos del sector (sueldos, prestaciones, subsidios y otros)	740.247	740.247	740.247	100,0%	100,0%
265A	Formación Bruta de Capital	1.154.367	1.201.444	1.154.367	96,1%	100,0%
266A	Otros Gastos	0	0	0	#iDIV/0!	#iDIV/0!
21305	Indemnizaciones +Transf. a Bomberos, CAR y Otras con Rentas de Dest.Esp.	0	0	0	#iDIV/0!	#iDIV/0!
267A	Superávit o déficit de Inversión	-1.298.196	15.654	-1.298.196	-8293,3%	100,0%
268A	E. AHORRO DE RDE DE INVERSIÓN (suma los superávit o déficit sectoriales)	-798.950	-304.949	-798.950	262,0%	100,0%
269A	3. FUENTES Y USOS DEL PROGRAMA DE AJUSTE					
270A	EN FUNCIONAMIENTO					
271A	Ingresos	-342.604	267.361	-342.604	-128,1%	100,0%
225A	Ahorro de ICLD disponible para otros gastos (D)	-342.604	267.361	-342.604	-128,1%	100,0%
272A	Rentas Reorientadas	0	0	0	#iDIV/0!	#iDIV/0!
1110216	Sobretasa Gasolina	0	0	0	#iDIV/0!	#iDIV/0!
11205020810	Impuesto al Transporte de Hidrocarburos	0	0	0	#iDIV/0!	#iDIV/0!
112050207	Regalías	0	0	0	#iDIV/0!	#iDIV/0!
12202	Recuperación de Cartera	0	0	0	#iDIV/0!	#iDIV/0!
306A	Fondo de Ahorro y Estabilización Petrolera -FAEP-	0	0	0	#iDIV/0!	#iDIV/0!
305A	Rendimientos de Inversiones Financieras	0	0	0	#iDIV/0!	#iDIV/0!
1120502010103	S.G.P. Propósito General (Otros Sectores 49%)	0	0	0	#iDIV/0!	#iDIV/0!
7A	S.G.P. Municipios Ribereños	0	0	0	#iDIV/0!	#iDIV/0!
323A	Crédito de ajuste	0	0	0	#iDIV/0!	#iDIV/0!
274A	Reserva Fondo de Contingencias (sentencias, litigios,conciliaciones potencia	0	0	0	#iDIV/0!	#iDIV/0!
158A	Gastos por pasivos de funcionamiento de vigencias anteriores	0	0	0	#iDIV/0!	#iDIV/0!
159A	Mesadas Pensionales	0	0	0	#iDIV/0!	#iDIV/0!
160A	Servicios Personales	0	0	0	#iDIV/0!	#iDIV/0!
161A	Transferencias de nómina	0	0	0	#iDIV/0!	#iDIV/0!
162A	Servicios personales indirectos	0	0	0	#iDIV/0!	#iDIV/0!
163A	Gastos Generales	0	0	0	#iDIV/0!	#iDIV/0!
164A	Indemnizaciones	0	0	0	#iDIV/0!	#iDIV/0!
165A	Otros gastos	0	0	0	#iDIV/0!	#iDIV/0!
166A	GRUPO 1	0	0	0	#iDIV/0!	#iDIV/0!
167A	GRUPO 2	0	0	0	#iDIV/0!	#iDIV/0!
168A	GRUPO 4	0	0	0	#iDIV/0!	#iDIV/0!
275A	Ahorro disponible después de gastos por pasivos de funcionamiento	-342.604	267.361	-342.604	-128,1%	100,0%
276A	EN INVERSIÓN					
277A	Ingresos	-1.141.554	-37.588	-1.141.554	3037,0%	100,0%
275A	Ahorro disponible después de gastos por pasivos de funcionamiento	-342.604	267.361	-342.604	-128,1%	100,0%
268A	Ahorro de RDE de inversión disponible para otros gastos (E)	-798.950	-304.949	-798.950	262,0%	100,0%
169A	Gastos por pasivos de inversión de vigencias anteriores	0	0	0	#iDIV/0!	#iDIV/0!
170A	En Educación	0	0	0	#iDIV/0!	#iDIV/0!
171A	En Salud	0	0	0	#iDIV/0!	#iDIV/0!

Código CGR	CONCEPTOS	Escenario Financiero Año 2005	Presupuesto Definitivo (2)	Ejecución al mes	(%) Ejecución frente a presupuesto (3)/(2)	(%) Ejecución frente a escenario
172A	En Agua potable y saneamiento básico	0	0	0	#¡DIV/0!	#¡DIV/0!
173A	En recreación, cultura u deporte	0	0	0	#¡DIV/0!	#¡DIV/0!
174A	En otros sectores	0	0	0	#¡DIV/0!	#¡DIV/0!
175A	GRUPO 1	0	0	0	#¡DIV/0!	#¡DIV/0!
176A	GRUPO 2	0	0	0	#¡DIV/0!	#¡DIV/0!
177A	GRUPO 4	0	0	0	#¡DIV/0!	#¡DIV/0!
278A	Ahorro disponible después de gastos por pasivos de funcionamiento e inversi	-1.141.554	-37.588	-1.141.554	3037,0%	100,0%
279A	4. FUENTES Y USOS EN SERVICIO DE LA DEUDA					
280A	Ingresos	-1.141.554	-37.588	-1.141.554	3037,0%	100,0%
278A	Ahorro disponible después de gastos por pasivos de funcionamiento e inver	-1.141.554	-37.588	-1.141.554	3037,0%	100,0%
23	Gastos por pago de servicio de deuda	44.390	702.302	44.390	6,3%	100,0%
281A	F. AHORRO FINAL SIN INCLUIR FONDO DE CONTINGENCIAS	-1.185.944	-739.890	-1.185.944	160,3%	100,0%
282A	G. AHORRO FINAL INCLUYENDO FONDO DE CONTINGENCIAS	-1.185.944	-739.890	-1.185.944	160,3%	100,0%

Fuente: DAF con base en información de la Secretaría de Hacienda

FUENTES Y USOS PROYECCIONES

Municipio		COYAIMA														
Vigencia fiscal		2.005														
Categoría		5														
En millones de pesos		6.547.888	5.523.471	5.192.971	7.797.868	8.372.758	9.028.515	9.735.889	10.498.959	11.322.126	12.210.141	13.168.133	14.201.634	15.316.619	16.519.534	17.817.337
		8.081.620	9.043.953	6.378.915	7.797.562	6.011.256	6.448.296	6.919.219	7.426.701	7.973.632	8.563.133	9.198.572	9.883.583	10.622.092	11.418.337	12.276.891
Código	CGR	Escenario Financiero Año 2003	Escenario Financiero Año 2004	Escenario Financiero Año 2005	Escenario Financiero Año 2006	Escenario Financiero Año 2007	Escenario Financiero Año 2008	Escenario Financiero Año 2009	Escenario Financiero Año 2010	Escenario Financiero Año 2011	Escenario Financiero Año 2012	Escenario Financiero Año 2013	Escenario Financiero Año 2014	Escenario Financiero Año 2015	Escenario Financiero Año 2016	Escenario Financiero Año 2017
220A		1. FUENTES Y USOS DE LOS GASTOS DE FUNCIONAMIENTO														
221A		A. INGRESOS CORRIENTES DE LIBRE DESTINACION														
111		963.256	961.643	706.249	1.324.379	1.413.762	1.512.806	1.618.930	1.732.651	1.854.521	1.985.136	2.125.136	2.275.208	2.436.088	2.608.571	2.793.508
		520.603	347.264	228.991	652.403	691.547	733.040	777.022	823.644	873.062	925.446	980.973	1.039.831	1.102.221	1.168.354	1.238.456
1110201		175.588	156.578	171.786	184.128	195.176	206.886	219.299	232.457	246.405	261.189	276.860	293.472	311.080	329.745	349.530
1110101		57	61	49	104	110	117	124	131	139	148	156	166	176	186	197
1110205		17.704	23.665	9.869	20.689	21.930	23.246	24.641	26.119	27.687	29.348	31.109	32.975	34.954	37.051	39.274
1110217		88.019	93.000	42.126	240.000	254.400	269.664	285.844	302.994	321.174	340.445	360.871	382.524	405.475	429.803	455.592
134A		203.034	59.701	0	197.407	209.251	221.807	235.115	249.222	264.175	280.026	296.827	314.637	333.515	353.526	374.737
8A		36.201	14.259	5.161	10.075	10.680	11.320	11.999	12.719	13.483	14.292	15.149	16.058	17.022	18.043	19.125
222A		0	0	0	0	0	0	0	0	0	0	0	0	0	0	0
112		442.653	614.379	477.258	671.976	722.214	779.766	841.908	909.007	981.459	1.059.690	1.144.163	1.235.376	1.333.867	1.440.217	1.555.052
223A		B. GASTOS FUNCIONAMIENTO NIVEL CENTRAL CON ICLE Y RECURSOS PROPIOS														
211		826.886	1.110.536	895.853	669.482	683.997	698.850	714.051	729.608	745.529	761.825	778.503	795.575	813.050	830.937	849.248
211		493.423	554.621	491.331	422.848	431.109	439.538	448.138	456.913	465.866	475.003	484.325	493.839	503.547	513.453	523.563
212		172.445	183.647	168.895	26.411	27.203	28.660	29.726	30.618	31.536	32.482	33.457	34.460	35.494	36.559	
21301		161.018	372.268	235.627	220.223	225.684	231.293	237.053	242.969	249.045	255.286	261.696	268.280	275.043	281.990	289.126
217		0	0	0	0	0	0	0	0	0	0	0	0	0	0	0
224A		C. GASTOS ORGANOS DE CONTROL														
242		172.605	177.317	153.000	188.409	199.714	211.696	224.398	237.862	252.134	267.262	283.297	300.295	318.313	337.412	357.657
243		110.920	114.297	94.000	115.924	122.879	130.252	138.067	146.351	155.132	164.440	174.307	184.765	195.851	207.602	220.058
244		0	0	0	0	0	0	0	0	0	0	0	0	0	0	0
244		61.685	63.020	59.000	72.485	76.834	81.444	86.331	91.511	97.001	102.821	108.991	115.530	122.462	129.810	137.598
225A		-36.235	-326.210	-342.604	466.488	530.051	602.259	680.481	765.181	856.858	956.050	1.063.335	1.179.337	1.304.725	1.440.222	1.586.603
226A		2. FUENTES Y USOS DE SECTORES DE INVERSION														
227A		EDUCACIÓN														
228A		718.643	662.813	405.944	645.071	693.451	748.927	808.842	873.549	943.433	1.018.908	1.100.420	1.188.454	1.283.530	1.386.212	1.497.109
1120502010101		718.643	662.813	405.944	645.071	693.451	748.927	808.842	873.549	943.433	1.018.908	1.100.420	1.188.454	1.283.530	1.386.212	1.497.109
229A		1.016.370	1.052.753	521.105	717.124	693.451	748.927	808.841	873.549	943.432	1.018.907	1.100.420	1.188.453	1.283.529	1.386.212	1.497.109
230A		186.912	42.051	0	0	0	0	0	0	0	0	0	0	0	0	0
231A		829.458	1.010.702	521.105	717.124	693.451	748.927	808.841	873.549	943.432	1.018.907	1.100.420	1.188.453	1.283.529	1.386.212	1.497.109
232A		-297.727	-389.940	-115.161	-72.053	0	0	0	0	0	0	0	1	1	1	1
233A		SALUD														
234A		2.706.905	2.304.650	2.973.351	4.184.978	4.498.847	4.858.748	5.247.441	5.667.229	6.120.600	6.610.239	7.139.050	7.710.165	8.326.968	8.993.115	9.712.553
1120502010102		2.670.918	2.239.179	1.932.633	2.944.476	3.165.312	3.418.537	3.692.020	3.987.381	4.306.372	4.650.881	5.022.952	5.424.788	5.858.771	6.327.473	6.833.671
235A		35.987	65.471	1.040.718	1.240.502	1.333.535	1.440.211	1.555.421	1.679.848	1.814.228	1.959.358	2.116.098	2.285.377	2.468.197	2.665.642	2.878.883
236A		2.825.295	4.069.314	2.429.586	4.184.673	3.165.313	3.418.538	3.692.021	3.987.382	4.306.373	4.650.883	5.022.954	5.424.790	5.858.773	6.327.475	6.833.673
237A		2.643.634	3.313.431	1.595.887	2.352.899	2.529.366	2.731.716	2.950.253	3.186.273	3.441.175	3.716.469	4.013.787	4.334.890	4.681.681	5.056.215	5.460.712
238A		181.661	755.883	833.699	1.831.774	635.946	686.822	741.768	801.109	865.198	934.414	1.009.167	1.089.900	1.177.092	1.271.260	1.372.960
239A		-118.390	-1.764.664	543.765	305	1.333.534	1.440.210	1.555.420	1.679.846	1.814.226	1.959.356	2.116.096	2.285.375	2.468.195	2.665.640	2.878.880
240A		AGUA POTABLE Y SANEAMIENTO BÁSICO														
241A		588.963	572.675	436.487	644.266	692.586	747.993	807.832	872.459	942.255	1.017.636	1.099.047	1.186.970	1.281.928	1.384.482	1.495.241
1120502010103		588.963	572.675	436.487	644.266	692.586	747.993	807.832	872.459	942.255	1.017.636	1.099.047	1.186.970	1.281.928	1.384.482	1.495.241
242A		758.337	745.480	309.267	644.266	692.586	747.993	807.832	872.459	942.256	1.017.636	1.099.047	1.186.971	1.281.928	1.384.483	1.495.241
243A		0	0	0	0	0	0	0	0	0	0	0	0	0	0	0
244A		758.337	745.480	309.267	644.266	692.586	747.993	807.832	872.459	942.256	1.017.636	1.099.047	1.186.971	1.281.928	1.384.483	1.495.241
245A		-169.374	-172.805	127.220	0	0	0	0	0	0	0	0	0	0	0	0
246A		RECREACIÓN, CULTURA Y DEPORTE														
247A		100.555	97.774	74.522	109.997	118.246	127.706	137.923	148.956	160.873	173.743	187.642	202.653	218.866	236.375	255.285
1120502010103		100.555	97.774	74.522	109.997	118.246	127.706	137.923	148.956	160.873	173.743	187.642	202.653	218.866	236.375	255.285
248A		186.734	157.336	131.100	157.142	118.246	127.706	137.922	148.956	160.872	173.742	187.642	202.653	218.865	236.374	255.284
249A		0	0	0	0	0	0	0	0	0	0	0	0	0	0	0
250A		186.734	157.336	131.100	157.142	118.246	127.706	137.922	148.956	160.872	173.742	187.642	202.653	218.865	236.374	255.284
251A		-86.179	-59.562	-56.578	-47.145	0	0	0	0	0	0	1	1	1	1	1
252A		OTROS INGRESOS PARA INVERSION Y TRANSFERIR														
253A		1.469.566	923.916	596.418	889.178	955.866	1.032.335	1.114.922	1.204.115	1.300.444	1.404.480	1.516.838	1.638.185	1.769.239	1.910.778	2.063.640
254A		0	30.354	0	0	0	0	0	0	0	0	0	0	0	0	0
1110103		0	0	0	0	0	0	0	0	0	0	0	0	0	0	0
1110101		0	0	0	0	0	0	0	0	0	0	0	0	0	0	0
1110205		0	0	0	0	0	0	0	0	0	0	0	0	0	0	0
1110216		0	0	0	0	0	0	0	0	0	0	0	0	0	0	0
11205020810		0	0	0	0	0	0	0	0	0	0	0	0	0	0	0

Código	CGR	CONCEPTOS	Escenario Financiero Año 2003	Escenario Financiero Año 2004	Escenario Financiero Año 2005	Escenario Financiero Año 2006	Escenario Financiero Año 2007	Escenario Financiero Año 2008	Escenario Financiero Año 2009	Escenario Financiero Año 2010	Escenario Financiero Año 2011	Escenario Financiero Año 2012	Escenario Financiero Año 2013	Escenario Financiero Año 2014	Escenario Financiero Año 2015	Escenario Financiero Año 2016	Escenario Financiero Año 2017
255A		Otros Ingresos Tributarios	0	30.354	0	0	0	0	0	0	0	0	0	0	0	0	0
256A		No Tributarios con destinación	1.304.714	746.214	489.532	732.040	786.942	849.898	917.889	991.320	1.070.626	1.156.276	1.248.778	1.348.680	1.456.574	1.573.100	1.698.947
11205020103		S.G.P. Propósito General	603.328	586.643	447.133	659.980	709.478	766.236	827.535	893.738	965.237	1.042.456	1.125.853	1.215.921	1.313.194	1.418.250	1.531.710
7A		S.G.P. Municipios Ribereños	0	0	0	0	0	0	0	0	0	0	0	0	0	0	0
257A		Otros No tributarios con Destinación	701.386	159.571	42.399	72.060	77.464	83.661	90.354	97.582	105.389	113.820	122.925	132.759	143.380	154.850	167.238
258A		% Venta/Activos para FONPET y 10% del SGP-PPTO-GRAL (Art. 49 Ley 863/03)	144.295	139.677	106.460	157.138	168.923	182.437	197.032	212.795	229.818	248.204	268.060	289.505	312.665	337.679	364.693
259A		Ingresos de Capital	20.558	7.671	426	0	0	0	0	0	0	0	0	0	0	0	0
11205020104		Fondo Nacional de Regalías -FNR-	0	0	0	0	0	0	0	0	0	0	0	0	0	0	0
11205020105		Fondo de Ahorro y Estabilización Petrolera -FAEP-	0	0	0	0	0	0	0	0	0	0	0	0	0	0	0
11205020105		Cofinanciación	0	0	0	0	0	0	0	0	0	0	0	0	0	0	0
112050207		Regalías	0	0	0	0	0	0	0	0	0	0	0	0	0	0	0
260A		Recursos del Crédito	0	0	0	0	0	0	0	0	0	0	0	0	0	0	0
261A		Recursos del Balance	3.657	179	0	0	0	0	0	0	0	0	0	0	0	0	0
123		Rendimientos de Inversiones Financieras	16.901	7.492	426	0	0	0	0	0	0	0	0	0	0	0	0
124		Donaciones	0	0	0	0	0	0	0	0	0	0	0	0	0	0	0
125		Excedentes Financieros	0	0	0	0	0	0	0	0	0	0	0	0	0	0	0
126		Aprovechamientos	0	0	0	0	0	0	0	0	0	0	0	0	0	0	0
128		Otros Recursos de Capital	0	0	0	0	0	0	0	0	0	0	0	0	0	0	0
262A		GASTOS DE INVERSION Y OTROS	2.279.773	1.731.217	1.894.614	480.611	457.950	494.586	534.153	576.885	623.036	672.879	726.709	784.846	847.633	915.444	988.680
263A		Inversión	2.178.074	1.731.217	1.894.614	480.611	457.950	494.586	534.153	576.885	623.036	672.879	726.709	784.846	847.633	915.444	988.680
264A		Gastos operativos del sector (sueldos, prestaciones, subsidios y otros)	673.509	852.384	740.247	0	0	0	0	0	0	0	0	0	0	0	0
265A		Formación Bruta de Capital	1.504.565	878.833	1.154.367	480.611	457.950	494.586	534.153	576.885	623.036	672.879	726.709	784.846	847.633	915.444	988.680
266A		Otros Gastos	101.699	0	0	0	0	0	0	0	0	0	0	0	0	0	0
21305		Indemnizaciones + Transf. a Bomberos, CAR y Otras con Rentas de Dest.Esp.	101.699	0	0	0	0	0	0	0	0	0	0	0	0	0	0
267A		Superávit o déficit de Inversión	-810.207	-807.301	-1.298.196	408.567	497.916	537.749	580.769	627.230	677.408	731.601	790.129	853.339	921.606	995.334	1.074.961
268A		E. AHORRO DE RDE DE INVERSIÓN (suma los superávit o déficit sectoriales)	-1.481.877	-3.194.272	-798.950	289.673	1.831.450	1.977.960	2.136.189	2.307.077	2.491.635	2.690.958	2.906.226	3.138.714	3.389.802	3.660.975	3.953.842
269A		3. FUENTES Y USOS DEL PROGRAMA DE AJUSTE															
270A		EN FUNCIONAMIENTO															
271A		Ingresos	-36.235	-326.210	-342.604	466.488	530.051	602.259	680.481	765.181	856.858	956.050	1.063.335	1.179.337	1.304.725	1.440.222	1.586.603
225A		Ahorro de ICLD disponible para otros gastos (D)	-36.235	-326.210	-342.604	466.488	530.051	602.259	680.481	765.181	856.858	956.050	1.063.335	1.179.337	1.304.725	1.440.222	1.586.603
272A		Rentas Reorientadas	0	0	0	0	0	0	0	0	0	0	0	0	0	0	0
1110216		Sobretasa Gasolina	0	0	0	0	0	0	0	0	0	0	0	0	0	0	0
134A		Impuesto al Transporte de Hidrocarburos	0	0	0	0	0	0	0	0	0	0	0	0	0	0	0
112050207		Regalías	0	0	0	0	0	0	0	0	0	0	0	0	0	0	0
273A		Recuperación de Cartera	0	0	0	0	0	0	0	0	0	0	0	0	0	0	0
306A		Fondo de Ahorro y Estabilización Petrolera -FAEP-	0	0	0	0	0	0	0	0	0	0	0	0	0	0	0
305A		Rendimientos de Inversiones Financieras	0	0	0	0	0	0	0	0	0	0	0	0	0	0	0
11205020103		S.G.P. Propósito General (Otros Sectores 49%)	0	0	0	0	0	0	0	0	0	0	0	0	0	0	0
7A		S.G.P. Municipios Ribereños	0	0	0	0	0	0	0	0	0	0	0	0	0	0	0
323A		Crédito de ajuste	0	0	0	0	0	0	0	0	0	0	0	0	0	0	0
274A		Reserva Fondo de Contingencias (sentencias, litigios, conciliaciones potenciales)	0	0	0	0	0	0	0	0	0	0	0	0	0	0	0
158A		Gastos por pasivos de funcionamiento de vigencias anteriores	0	0	0	0	0	0	0	0	0	0	0	0	0	0	0
159A		Mesadas Pensionales	0	0	0	0	0	0	0	0	0	0	0	0	0	0	0
160A		Servicios Personales	0	0	0	0	0	0	0	0	0	0	0	0	0	0	0
161A		Transferencias de nómina	0	0	0	0	0	0	0	0	0	0	0	0	0	0	0
162A		Servicios personales indirectos	0	0	0	0	0	0	0	0	0	0	0	0	0	0	0
163A		Gastos Generales	0	0	0	0	0	0	0	0	0	0	0	0	0	0	0
164A		Indemnizaciones	0	0	0	0	0	0	0	0	0	0	0	0	0	0	0
165A		Otros gastos	0	0	0	0	0	0	0	0	0	0	0	0	0	0	0
166A		GRUPO 1	0	0	0	0	0	0	0	0	0	0	0	0	0	0	0
167A		GRUPO 2	0	0	0	0	0	0	0	0	0	0	0	0	0	0	0
168A		GRUPO 4	0	0	0	0	0	0	0	0	0	0	0	0	0	0	0
275A		Ahorro disponible después de gastos por pasivos de funcionamiento	-36.235	-326.210	-342.604	466.488	530.051	602.259	680.481	765.181	856.858	956.050	1.063.335	1.179.337	1.304.725	1.440.222	1.586.603
276A		EN INVERSIÓN															
277A		Ingresos	-1.518.112	-3.520.482	-1.141.554	756.161	2.361.502	2.580.219	2.816.670	3.072.258	3.348.493	3.647.008	3.969.561	4.318.052	4.694.527	5.101.197	5.540.445
275A		Ahorro disponible después de gastos por pasivos de funcionamiento	-36.235	-326.210	-342.604	466.488	530.051	602.259	680.481	765.181	856.858	956.050	1.063.335	1.179.337	1.304.725	1.440.222	1.586.603
268A		Ahorro de RDE de inversión disponible para otros gastos (E)	-1.481.877	-3.194.272	-798.950	289.673	1.831.450	1.977.960	2.136.189	2.307.077	2.491.635	2.690.958	2.906.226	3.138.714	3.389.802	3.660.975	3.953.842
169A		Gastos por pasivos de inversión de vigencias anteriores	0	0	0	0	0	0	0	0	0	0	0	0	0	0	0
170A		En Educación	0	0	0	0	0	0	0	0	0	0	0	0	0	0	0
171A		En Salud	0	0	0	0	0	0	0	0	0	0	0	0	0	0	0
172A		En Agua potable y saneamiento básico	0	0	0	0	0	0	0	0	0	0	0	0	0	0	0
173A		En recreación, cultura u deporte	0	0	0	0	0	0	0	0	0	0	0	0	0	0	0
174A		En otros sectores	0	0	0	0	0	0	0	0	0	0	0	0	0	0	0
175A		GRUPO 1	0	0	0	0	0	0	0	0	0	0	0	0	0	0	0
176A		GRUPO 2	0	0	0	0	0	0	0	0	0	0	0	0	0	0	0

Código CGR	CONCEPTOS	Escenario Financiero Año 2003	Escenario Financiero Año 2004	Escenario Financiero Año 2005	Escenario Financiero Año 2006	Escenario Financiero Año 2007	Escenario Financiero Año 2008	Escenario Financiero Año 2009	Escenario Financiero Año 2010	Escenario Financiero Año 2011	Escenario Financiero Año 2012	Escenario Financiero Año 2013	Escenario Financiero Año 2014	Escenario Financiero Año 2015	Escenario Financiero Año 2016	Escenario Financiero Año 2017
177A	GRUPO 4	0	0	0	0	0	0	0	0	0	0	0	0	0	0	0
278A	Ahorro disponible después de gastos por pasivos de funcionamiento e invers	-1.518.112	-3.520.482	-1.141.554	756.161	2.361.502	2.580.219	2.816.670	3.072.258	3.348.493	3.647.008	3.969.561	4.318.052	4.694.527	5.101.197	5.540.445
279A	4. FUENTES Y USOS EN SERVICIO DE LA DEUDA															
280A	Ingresos	-1.518.112	-3.520.482	-1.141.554	756.161	2.361.502	2.580.219	2.816.670	3.072.258	3.348.493	3.647.008	3.969.561	4.318.052	4.694.527	5.101.197	5.540.445
278A	Ahorro disponible después de gastos por pasivos de funcionamiento e invers	-1.518.112	-3.520.482	-1.141.554	756.161	2.361.502	2.580.219	2.816.670	3.072.258	3.348.493	3.647.008	3.969.561	4.318.052	4.694.527	5.101.197	5.540.445
23	Gastos por pago de servicio de deuda	15.620	0	44.390	755.855	0	0	0	0	0	0	0	0	0	0	0
281A	F. AHORRO FINAL SIN INCLUIR FONDO DE CONTINGENCIAS	-1.533.732	-3.520.482	-1.185.944	306	2.361.502	2.580.219	2.816.670	3.072.258	3.348.493	3.647.008	3.969.561	4.318.052	4.694.527	5.101.197	5.540.445
282A	G. AHORRO FINAL INCLUYENDO FONDO DE CONTINGENCIAS	-1.533.732	-3.520.482	-1.185.944	306	2.361.502	2.580.219	2.816.670	3.072.258	3.348.493	3.647.008	3.969.561	4.318.052	4.694.527	5.101.197	5.540.445

Fuente: DAF con base en información de la Secretaría de Hacienda

Código CGR	CONCEPTOS	Escenario Financiero Año 2003	Escenario Financiero Año 2004	Escenario Financiero Año 2005	Escenario Financiero Año 2006	Escenario Financiero Año 2007	Escenario Financiero Año 2008	Escenario Financiero Año 2009	Escenario Financiero Año 2010	Escenario Financiero Año 2011	Escenario Financiero Año 2012	Escenario Financiero Año 2013	Escenario Financiero Año 2014	Escenario Financiero Año 2015	Escenario Financiero Año 2016	Escenario Financiero Año 2017
1210101	Del Sector Financiero	0	0	0	0	0	0	0	0	0	0	0	0	0	0	0
121010101	Findeter	0	0	0	0	0	0	0	0	0	0	0	0	0	0	0
121010102	Fonade	0	0	0	0	0	0	0	0	0	0	0	0	0	0	0
121010103	Banca Comercial	0	0	0	0	0	0	0	0	0	0	0	0	0	0	0
121010104	Corporaciones Financieras	0	0	0	0	0	0	0	0	0	0	0	0	0	0	0
121010105	Institutos de Desarrollo	0	0	0	0	0	0	0	0	0	0	0	0	0	0	0
265A	Para Financiar Ajuste	0	0	0	0	0	0	0	0	0	0	0	0	0	0	0
121010198	Otros Recursos del Sector Financiero	0	0	0	0	0	0	0	0	0	0	0	0	0	0	0
1210102	Del Sector No Financiero	0	0	0	0	0	0	0	0	0	0	0	0	0	0	0
12102	Externo	0	0	0	0	0	0	0	0	0	0	0	0	0	0	0
122	RECURSOS DEL BALANCE	4.302	179	0	0	0	0	0	0	0	0	0	0	0	0	0
12201	Saldo en Caja y Bancos a Diciembre 31 Vigencia Anterior	0	0	0	0	0	0	0	0	0	0	0	0	0	0	0
12202	Recuperación de Cartera	0	179	0	0	0	0	0	0	0	0	0	0	0	0	0
1220201	Ingresos Tributarios	0	0	0	0	0	0	0	0	0	0	0	0	0	0	0
1220202	Prestamos Concedidos - Capital	0	0	0	0	0	0	0	0	0	0	0	0	0	0	0
1220203	Prestamos Concedidos - Intereses	0	0	0	0	0	0	0	0	0	0	0	0	0	0	0
1220298	Otras Recuperaciones	0	179	0	0	0	0	0	0	0	0	0	0	0	0	0
12203	Reintegros	0	0	0	0	0	0	0	0	0	0	0	0	0	0	0
12204	Cancelación de Reservas	0	0	0	0	0	0	0	0	0	0	0	0	0	0	0
12205	Superávit Fiscal	0	0	0	0	0	0	0	0	0	0	0	0	0	0	0
12206	Venta de Activos	4.302	0	0	0	0	0	0	0	0	0	0	0	0	0	0
12298	Otros Recursos del Balance	0	0	0	0	0	0	0	0	0	0	0	0	0	0	0
123	RENDIMIENTO DE INVERSIONES FINANCIERAS	16.901	7.492	426	0	0	0	0	0	0	0	0	0	0	0	0
124	DONACIONES	0	0	0	0	0	0	0	0	0	0	0	0	0	0	0
125	EXCEDENTES FINANCIEROS	0	0	0	0	0	0	0	0	0	0	0	0	0	0	0
12501	Excedente de Establecimientos Públicos	0	0	0	0	0	0	0	0	0	0	0	0	0	0	0
12502	Utilidad de Empresas Industriales y Comerciales	0	0	0	0	0	0	0	0	0	0	0	0	0	0	0
126	APROVECHAMIENTOS	0	0	0	0	0	0	0	0	0	0	0	0	0	0	0
1120502105	Fondo de Ahorro y Estabilización Petrolera -FAEP-	0	0	0	0	0	0	0	0	0	0	0	0	0	0	0
128	OTROS INGRESOS DE CAPITAL	0	0	0	0	0	0	0	0	0	0	0	0	0	0	0

Código CGR	CONCEPTOS	Escenario Financiero Año 2003	Escenario Financiero Año 2004	Escenario Financiero Año 2005	Escenario Financiero Año 2006	Escenario Financiero Año 2007	Escenario Financiero Año 2008	Escenario Financiero Año 2009	Escenario Financiero Año 2010	Escenario Financiero Año 2011	Escenario Financiero Año 2012	Escenario Financiero Año 2013	Escenario Financiero Año 2014	Escenario Financiero Año 2015	Escenario Financiero Año 2016	Escenario Financiero Año 2017
61A	Infraestructura Urbana	0	0	0	0	0	0	0	0	0	0	0	0	0	0	0
62A	Desarrollo de la comunidad	0	0	0	0	0	0	0	0	0	0	0	0	0	0	0
63A	Justicia, defensa y seguridad	0	0	0	0	0	0	0	0	0	0	0	0	0	0	0
64A	Otros sectores	0	0	0	0	0	0	0	0	0	0	0	0	0	0	0
65A	Subsidios para el acceso de la población al servicio	0	0	0	0	0	0	0	0	0	0	0	0	0	0	0
2250212	Agua Potable y Saneamiento Básico	0	0	0	0	0	0	0	0	0	0	0	0	0	0	0
66A	Vivienda	0	0	0	0	0	0	0	0	0	0	0	0	0	0	0
2251012	Educación	0	0	0	0	0	0	0	0	0	0	0	0	0	0	0
2251612	Salud	0	0	0	0	0	0	0	0	0	0	0	0	0	0	0
67A	Sector Energético	0	0	0	0	0	0	0	0	0	0	0	0	0	0	0
2252212	Desarrollo Agropecuario y Minero	0	0	0	0	0	0	0	0	0	0	0	0	0	0	0
68A	Formación Bruta de capital y otros (construcción, reparación, m	2.464.086	2.594.736	2.578.127	1.934.300	1.967.983	2.125.421	2.295.455	2.479.091	2.677.419	2.891.612	3.122.941	3.372.776	3.642.599	3.934.006	4.248.727
69A	Agua Potable y Saneamiento Básico	697.010	745.480	307.767	644.266	692.686	747.993	807.832	872.459	942.256	1.017.636	1.099.047	1.186.971	1.281.928	1.384.483	1.495.241
70A	Infraestructura Vial	777.937	214.297	333.581	210.000	225.750	243.810	263.315	284.380	307.130	331.701	358.237	386.896	417.847	451.275	487.377
71A	Vivienda	0	68.026	34.335	20.000	21.500	23.220	25.078	27.084	29.251	31.591	34.118	36.847	39.795	42.979	46.417
72A	Educación	307.354	234.465	249.355	271.500	231.150	249.642	269.613	291.182	314.477	339.635	366.806	396.150	427.843	462.070	499.036
73A	Educación Física, Deporte y Recreación	117.646	69.712	69.234	109.997	90.000	97.200	104.976	113.374	122.444	132.240	142.819	154.244	166.584	179.910	194.303
74A	Salud	904	605.162	754.829	435.396	468.051	505.495	545.934	589.609	636.778	687.720	742.738	802.157	866.329	935.636	1.010.486
75A	Cultura	69.088	87.624	61.866	47.141	28.246	30.506	32.946	35.582	38.428	41.503	44.823	48.409	52.281	56.464	60.981
76A	Sector Energético	77.644	98.202	62.273	5.000	5.375	5.805	6.269	6.771	7.313	7.898	8.529	9.212	9.949	10.745	11.604
77A	Desarrollo Agropecuario y Minero	85.655	118.789	134.618	46.000	49.450	53.406	57.678	62.293	67.276	72.658	78.471	84.749	91.528	98.851	106.759
78A	Infraestructura Urbana	107.482	150.314	141.431	20.000	21.500	23.220	25.078	27.084	29.251	31.591	34.118	36.847	39.795	42.979	46.417
79A	Desarrollo de la comunidad	91.032	65.002	105.384	58.500	62.888	67.919	73.352	79.220	85.558	92.402	99.795	107.778	116.400	125.712	135.769
80A	Justicia, defensa y seguridad	26.500	8.236	1.212	4.000	4.300	4.644	5.016	5.417	5.850	6.318	6.824	7.369	7.959	8.596	9.283
81A	Desarrollo Institucional	58.995	99.049	352.242	9.000	9.675	10.449	11.285	12.188	13.163	14.216	15.353	16.581	17.908	19.340	20.888
82A	Otros sectores	46.839	30.378	0	53.500	57.513	62.114	67.083	72.449	78.245	84.505	91.265	98.566	106.452	114.968	124.165
224	CON RECURSOS DE REGALIAS Y FONDOS DE COFINANCIACIÓN	0	0	0	0	0	0	0	0	0	0	0	0	0	0	0
18A	Pagos de personal y aportes a la seguridad social	0	0	0	0	0	0	0	0	0	0	0	0	0	0	0
19A	Agua Potable y Saneamiento Básico	0	0	0	0	0	0	0	0	0	0	0	0	0	0	0
20A	Infraestructura Vial	0	0	0	0	0	0	0	0	0	0	0	0	0	0	0
21A	Vivienda	0	0	0	0	0	0	0	0	0	0	0	0	0	0	0
22A	Educación	0	0	0	0	0	0	0	0	0	0	0	0	0	0	0
23A	Educación Física, Deporte y Recreación	0	0	0	0	0	0	0	0	0	0	0	0	0	0	0
24A	Salud	0	0	0	0	0	0	0	0	0	0	0	0	0	0	0
25A	Cultura	0	0	0	0	0	0	0	0	0	0	0	0	0	0	0
26A	Sector Energético	0	0	0	0	0	0	0	0	0	0	0	0	0	0	0
27A	Desarrollo Agropecuario y Minero	0	0	0	0	0	0	0	0	0	0	0	0	0	0	0
28A	Infraestructura Urbana	0	0	0	0	0	0	0	0	0	0	0	0	0	0	0
29A	Desarrollo de la comunidad	0	0	0	0	0	0	0	0	0	0	0	0	0	0	0
30A	Justicia, defensa y seguridad	0	0	0	0	0	0	0	0	0	0	0	0	0	0	0
31A	Otros	0	0	0	0	0	0	0	0	0	0	0	0	0	0	0
32A	Subsidios para el acceso de la población al servicio	0	0	0	0	0	0	0	0	0	0	0	0	0	0	0
2240212	Agua Potable y Saneamiento Básico	0	0	0	0	0	0	0	0	0	0	0	0	0	0	0
33A	Vivienda	0	0	0	0	0	0	0	0	0	0	0	0	0	0	0
2241012	Educación	0	0	0	0	0	0	0	0	0	0	0	0	0	0	0
2241612	Salud	0	0	0	0	0	0	0	0	0	0	0	0	0	0	0
34A	Sector Energético	0	0	0	0	0	0	0	0	0	0	0	0	0	0	0
2242212	Desarrollo Agropecuario y Minero	0	0	0	0	0	0	0	0	0	0	0	0	0	0	0
35A	Formación Bruta de capital y otros (construcción, reparación, m	0	0	0	0	0	0	0	0	0	0	0	0	0	0	0
36A	Agua Potable y Saneamiento Básico	0	0	0	0	0	0	0	0	0	0	0	0	0	0	0
37A	Infraestructura Vial	0	0	0	0	0	0	0	0	0	0	0	0	0	0	0
38A	Vivienda	0	0	0	0	0	0	0	0	0	0	0	0	0	0	0
39A	Educación	0	0	0	0	0	0	0	0	0	0	0	0	0	0	0
40A	Educación Física, Deporte y Recreación	0	0	0	0	0	0	0	0	0	0	0	0	0	0	0
41A	Salud	0	0	0	0	0	0	0	0	0	0	0	0	0	0	0
42A	Cultura	0	0	0	0	0	0	0	0	0	0	0	0	0	0	0
43A	Sector Energético	0	0	0	0	0	0	0	0	0	0	0	0	0	0	0
44A	Desarrollo Agropecuario y Minero	0	0	0	0	0	0	0	0	0	0	0	0	0	0	0
45A	Infraestructura Urbana	0	0	0	0	0	0	0	0	0	0	0	0	0	0	0
46A	Desarrollo de la comunidad	0	0	0	0	0	0	0	0	0	0	0	0	0	0	0
47A	Justicia, defensa y seguridad	0	0	0	0	0	0	0	0	0	0	0	0	0	0	0
48A	Desarrollo Institucional	0	0	0	0	0	0	0	0	0	0	0	0	0	0	0
49A	Otros	0	0	0	0	0	0	0	0	0	0	0	0	0	0	0
53A	CON RECURSOS PROPIOS Y OTROS	367.555	98.640	40.591	1.294.811	0	0	0	0	0	0	0	0	0	0	0
54A	Pagos de personal y aportes a la seguridad social	0	0	0	0	0	0	0	0	0	0	0	0	0	0	0
55A	Agua Potable y Saneamiento Básico	0	0	0	0	0	0	0	0	0	0	0	0	0	0	0
56A	Infraestructura Vial	0	0	0	0	0	0	0	0	0	0	0	0	0	0	0
57A	Vivienda	0	0	0	0	0	0	0	0	0	0	0	0	0	0	0
58A	Educación	0	0	0	0	0	0	0	0	0	0	0	0	0	0	0
59A	Educación Física, Deporte y Recreación	0	0	0	0	0	0	0	0	0	0	0	0	0	0	0
60A	Salud	0	0	0	0	0	0	0	0	0	0	0	0	0	0	0
61A	Cultura	0	0	0	0	0	0	0	0	0	0	0	0	0	0	0
62A	Sector Energético	0	0	0	0	0	0	0	0	0	0	0	0	0	0	0
63A	Desarrollo Agropecuario y Minero	0	0	0	0	0	0	0	0	0	0	0	0	0	0	0
64A	Infraestructura Urbana	0	0	0	0	0	0	0	0	0	0	0	0	0	0	0
65A	Desarrollo de la comunidad	0	0	0	0	0	0	0	0	0	0	0	0	0	0	0
66A	Justicia, defensa y seguridad	0	0	0	0	0	0	0	0	0	0	0	0	0	0	0
67A	Otros	0	0	0	0	0	0	0	0	0	0	0	0	0	0	0
68A	Subsidios para el acceso de la población al servicio	0	0	0	0	0	0	0	0	0	0	0	0	0	0	0
611A	Agua Potable y Saneamiento Básico	0	0	0	0	0	0	0	0	0	0	0	0	0	0	0

Código CGR	CONCEPTOS	Escenario Financiero Año 2003	Escenario Financiero Año 2004	Escenario Financiero Año 2005	Escenario Financiero Año 2006	Escenario Financiero Año 2007	Escenario Financiero Año 2008	Escenario Financiero Año 2009	Escenario Financiero Año 2010	Escenario Financiero Año 2011	Escenario Financiero Año 2012	Escenario Financiero Año 2013	Escenario Financiero Año 2014	Escenario Financiero Año 2015	Escenario Financiero Año 2016	Escenario Financiero Año 2017
99A	Vivienda	0	0	0	0	0	0	0	0	0	0	0	0	0	0	0
100A	Educación	0	0	0	0	0	0	0	0	0	0	0	0	0	0	0
101A	Salud	0	0	0	0	0	0	0	0	0	0	0	0	0	0	0
102A	Desarrollo Agropecuario y Minero	0	0	0	0	0	0	0	0	0	0	0	0	0	0	0
103A	Formación Bruta de capital y otros (construcción, reparación, n	367.555	98.640	40.591	1.294.811	0	0	0	0	0	0	0	0	0	0	0
104A	Agua Potable y Saneamiento Básico	61.327	0	1.500	0	0	0	0	0	0	0	0	0	0	0	0
105A	Infraestructura Vial	8.000	0	5.684	0	0	0	0	0	0	0	0	0	0	0	0
106A	Vivienda	99.640	0	0	4.375	0	0	0	0	0	0	0	0	0	0	0
107A	Educación	17.600	72.100	19.800	0	0	0	0	0	0	0	0	0	0	0	0
108A	Educación Física, Deporte y Recreación	0	0	0	0	0	0	0	0	0	0	0	0	0	0	0
109A	Salud	56.147	0	0	1.240.196	0	0	0	0	0	0	0	0	0	0	0
110A	Cultura	0	0	0	4	0	0	0	0	0	0	0	0	0	0	0
111A	Sector Energético	0	0	0	0	0	0	0	0	0	0	0	0	0	0	0
112A	Desarrollo Agropecuario y Minero	41.841	0	13.607	0	0	0	0	0	0	0	0	0	0	0	0
113A	Infraestructura Urbana	0	0	0	0	0	0	0	0	0	0	0	0	0	0	0
114A	Desarrollo de la comunidad	83.000	26.540	0	50.236	0	0	0	0	0	0	0	0	0	0	0
115A	Justicia, defensa y seguridad	0	0	0	0	0	0	0	0	0	0	0	0	0	0	0
116A	Desarrollo Institucional	0	0	0	0	0	0	0	0	0	0	0	0	0	0	0
117A	Otros	0	0	0	0	0	0	0	0	0	0	0	0	0	0	0
228	DÉFICIT FISCAL (POR INVERSIÓN)	0	0	0	0	0	0	0	0	0	0	0	0	0	0	0
23	SERVICIO DE LA DEUDA	15.620	0	44.390	755.855	0	0	0	0	0	0	0	0	0	0	0
296A	Deuda Interna	15.620	0	44.390	755.855	0	0	0	0	0	0	0	0	0	0	0
297A	Amortización	15.620	0	44.390	411.879	0	0	0	0	0	0	0	0	0	0	0
298A	Intereses	0	0	0	343.976	0	0	0	0	0	0	0	0	0	0	0
299A	Comisiones y Otros	0	0	0	0	0	0	0	0	0	0	0	0	0	0	0
300A	Bonos Pensionales	0	0	0	0	0	0	0	0	0	0	0	0	0	0	0
301A	Deuda Externa	0	0	0	0	0	0	0	0	0	0	0	0	0	0	0
302A	Amortización	0	0	0	0	0	0	0	0	0	0	0	0	0	0	0
303A	Intereses	0	0	0	0	0	0	0	0	0	0	0	0	0	0	0
304A	Comisiones y Otros	0	0	0	0	0	0	0	0	0	0	0	0	0	0	0
INFORMACIÓN ADICIONAL																
Código CGR	CONCEPTO	Escenario Financiero Año 2003	Escenario Financiero Año 2004	Escenario Financiero Año 2005	Escenario Financiero Año 2006	Escenario Financiero Año 2007	Escenario Financiero Año 2008	Escenario Financiero Año 2009	Escenario Financiero Año 2010	Escenario Financiero Año 2011	Escenario Financiero Año 2012	Escenario Financiero Año 2013	Escenario Financiero Año 2014	Escenario Financiero Año 2015	Escenario Financiero Año 2016	Escenario Financiero Año 2017
118A	ORGANISMOS DE CONTROL	172.605	177.317	153.000	188.409	199.714	211.696	224.398	237.862	252.134	267.262	283.297	300.295	318.313	337.412	357.657
242	Transferencias a Concejo	110.920	114.297	94.000	115.924	122.879	130.252	138.067	146.351	155.132	164.440	174.307	184.765	195.851	207.602	220.058
243	Transferencias a Contraloría	0	0	0	0	0	0	0	0	0	0	0	0	0	0	0
244	Transferencias a Personería	61.685	63.020	59.000	72.485	76.834	81.444	86.331	91.511	97.001	102.821	108.991	115.530	122.462	129.810	137.598
Código CGR	CONCEPTO	Escenario Financiero Año 2003	Escenario Financiero Año 2004	Escenario Financiero Año 2005	Escenario Financiero Año 2006	Escenario Financiero Año 2007	Escenario Financiero Año 2008	Escenario Financiero Año 2009	Escenario Financiero Año 2010	Escenario Financiero Año 2011	Escenario Financiero Año 2012	Escenario Financiero Año 2013	Escenario Financiero Año 2014	Escenario Financiero Año 2015	Escenario Financiero Año 2016	Escenario Financiero Año 2017
341A	TRANSFERENCIAS A RESGUARDOS INDIGENAS	673.509	852.384	740.247	0	0	0	0	0	0	0	0	0	0	0	0
241	Resguardos Indigenas	673.509	852.384	740.247	0	0	0	0	0	0	0	0	0	0	0	0

Municipio de

COYAIMA

CONCEPTO	2.004	2.005
ICLD base para ley 617 DE 2.000	961.643	706.249
Gastos base para Ley 617 de 2.000	1.110.536	895.853
RELACIÓN GF/ICLD	115%	127%
LÍMITE ESTABLECIDO POR LA LEY 617	80%	80%
DIFERENCIA	35%	47%

Fuente: Cálculos DAF con base en información de la Secretaría de Hacienda Municipal.

DATOS DE LA ENTIDAD	2.004	2.005
Categoría	5	5
Número de Concejales	13	13
Número de Sesiones	82	82
Salario diario del Alcalde	89,000	87,000
Salario Mínimo	358,000	381,500

Municipio de

COYAIMA

En millones de pesos

TRANSFERENCIAS AL CONCEJO	2.004	2.005
TRANSFERENCIA REALIZADA	114.297	94.000
LÍMITE ESTABLECIDO POR LA LEY 617.	105.468	103.336
Remuneración Concejales	94.874	92.742
Porcentaje Adicional para los Gastos (1,5%) de los ICLD	10.594	10.594
DIFERENCIA	8.829	-9.336

Municipio de

COYAIMA

En millones de \$

TRANSFERENCIAS A CONTRALORÍA	COYAIMA	
	NO	NO
2.004		
2.005		
1. TRANSFERENCIA REALIZADA		0
2. LÍMITE ESTABLECIDO POR LA LEY (0,0% de los ICLD)	0	0
3. DIFERENCIA	0	0

TIENE CONTRALORIA

1/. Toma en cuenta lo establecido por la ley 617 de 2.000, modificada por la ley 716 de 2001 (art. 17)

Municipio de

COYAIMA

En millones de \$

TRANSFERENCIAS A PERSONERIA	2.004	2.005
TRANSFERENCIA REALIZADA	63.020	59.000
LÍMITE ESTABLECIDO POR LA LEY (__% de los ICLD)	68.020	72.485
DIFERENCIA	-5.000	-13.485

1/. Toma en cuenta lo establecido por la ley 549 de 1.999.

MUNICIPIO DE

COYAIMA

(en millones de \$)

CAPACIDAD DE ENDEUDAMIENTO	EJECUCIONES VIGENCIA	VIGENCIA ACTUAL Ley 358/97	VIGENCIA ACTUAL Capacidad de Pago Real
	2.004	2.005	2.005
INGRESOS CORRIENTES	2.352.864	2.470.507	2.470.319
GASTOS DE FUNCIONAMIENTO	2.140.237	2.247.249	2.247.249
AHORRO OPERACIONAL (1-2)	212.627	223.258	223.070
SALDO DEUDA CON NUEVO CREDITO	0	1.824.183	1.824.183
INTERESES DE LA DEUDA	0	1.824.183	1.824.183
SOLVENCIA = INTERESES / AHORRO OPERACIONAL = (5 / 3)	0%	817%	818%
SOSTENIBILIDAD = SALDO DEUDA / INGRESOS CORRIENTES = (4 / 1)	0%	74%	74%
ESTADO ACTUAL DE LA ENTIDAD (SEMÁFORO)	0	ROJO	ROJO

Fuente: Cálculos DAF con base en información de la Secretaría de Hacienda Municipal

Municipio de

COYAIMA

En millones de \$

CONCEPTO	2.004	2.005
GASTOS DE FUNCIONAMIENTO (Sector Central + Organismos de Control)	1.287.853	1.048.853
NIVEL CENTRAL	1.110.536	895.853
ORGANOS DE CONTROL	177.317	153.000
INGRESOS CORRIENTES DE LIBRE DESTINACIÓN	961.643	706.249
RELACIÓN PORCENTUAL (1/2)	134%	149%
LIMITE ESTABLECIDO EN EL PROGRAMA O ACUERDO		
DIFERENCIA	134%	149%

COYAIMA SUPERAVIT O AHORRO PRIMARIO 2005

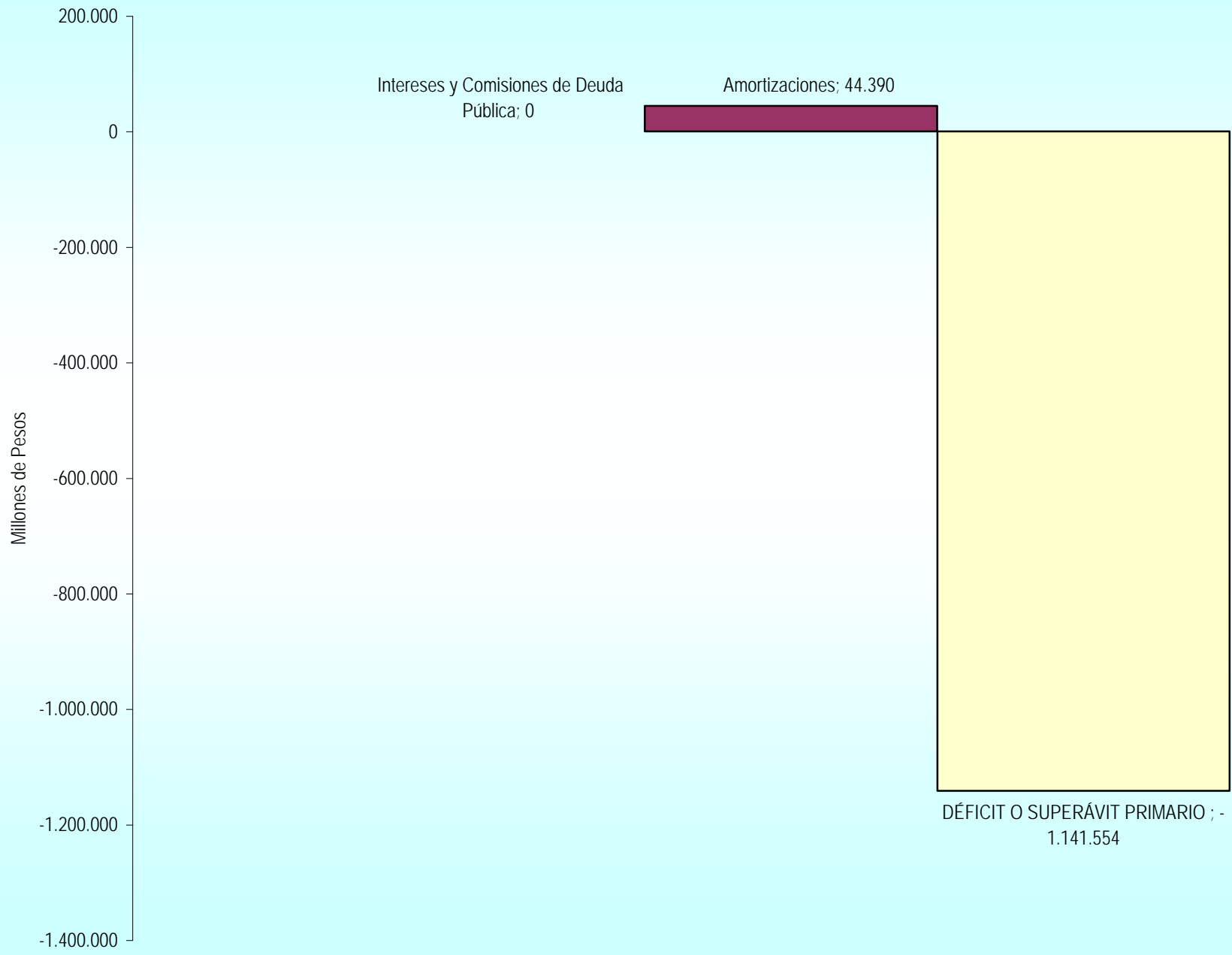

COYAIMA DEFICIT O AHORRO CORRIENTE 2005

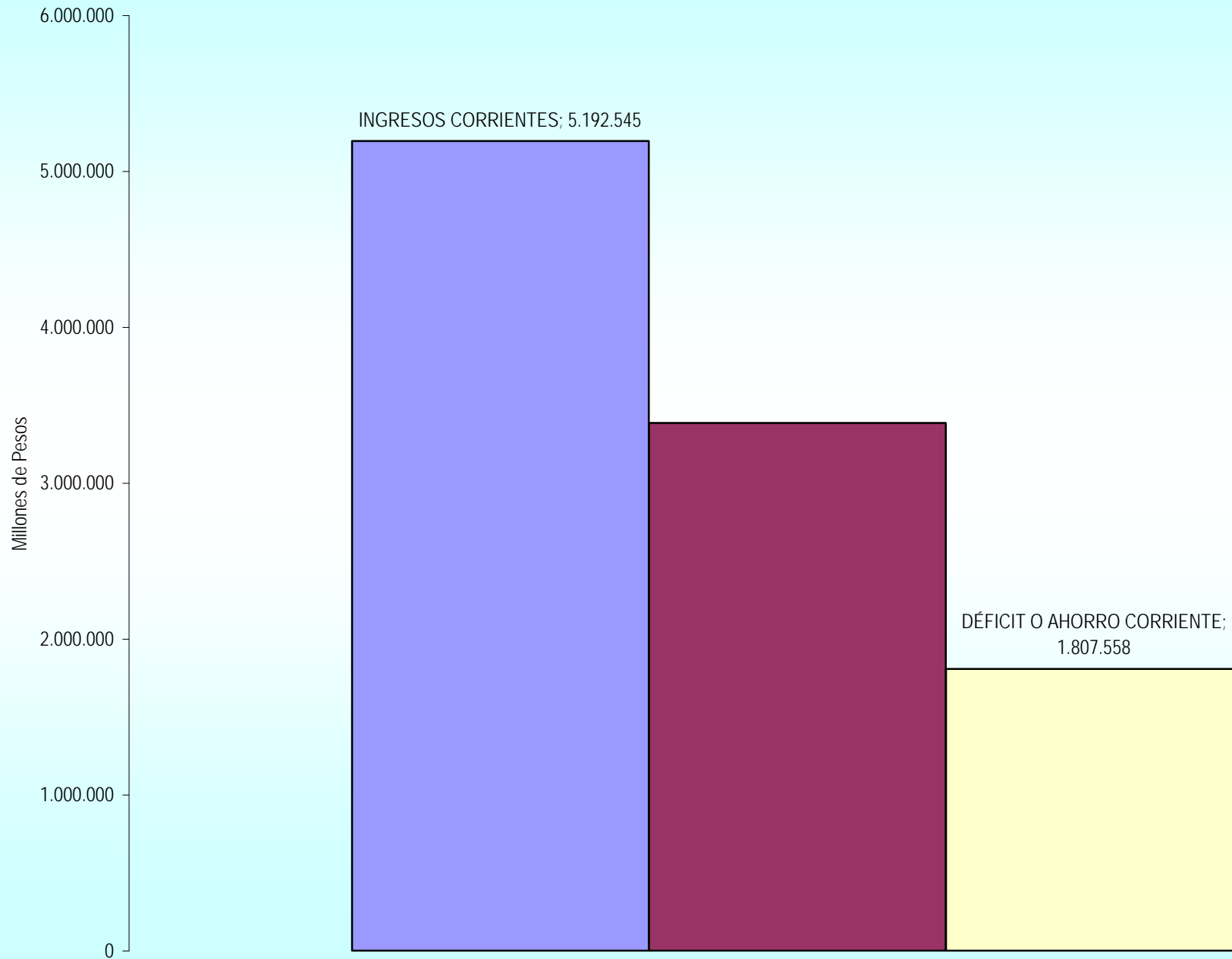

COYAIMA DEFICIT O AHORRO TOTAL 2005

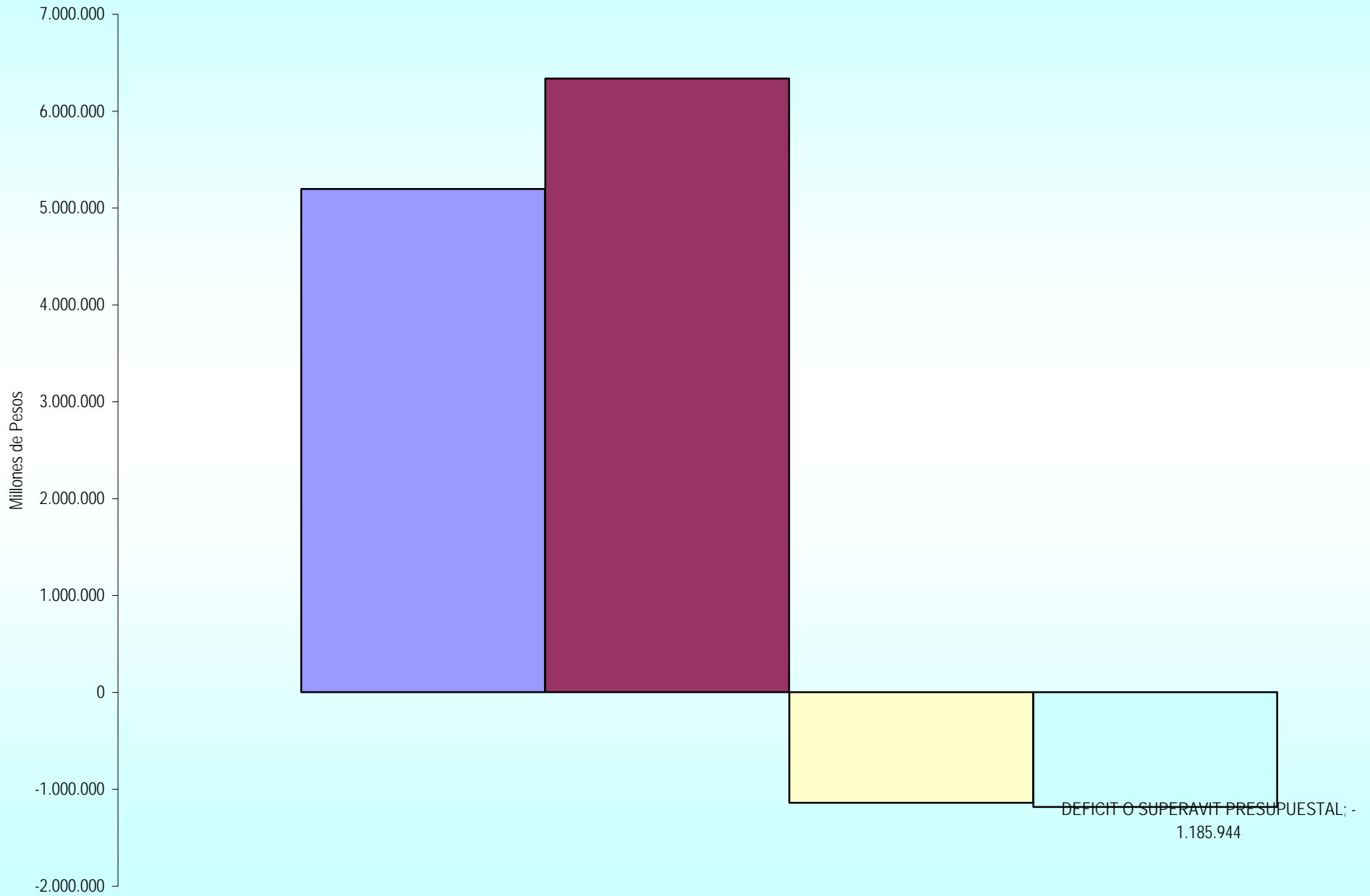

COYAIMA COMPOSICION INGRESOS TRIBUTARIOS 2005

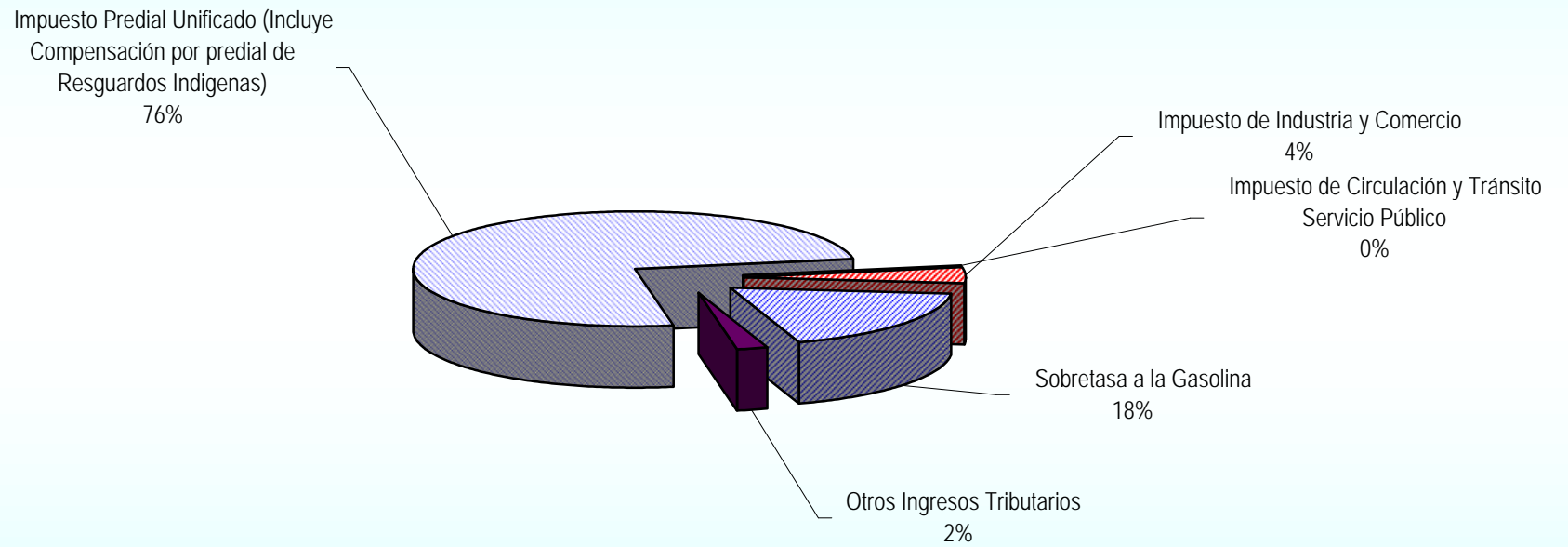

MFMP COYAIMA.xls
COYAIMA COMPOSICION GASTOS DE FUNCIONAMIENTO 2005

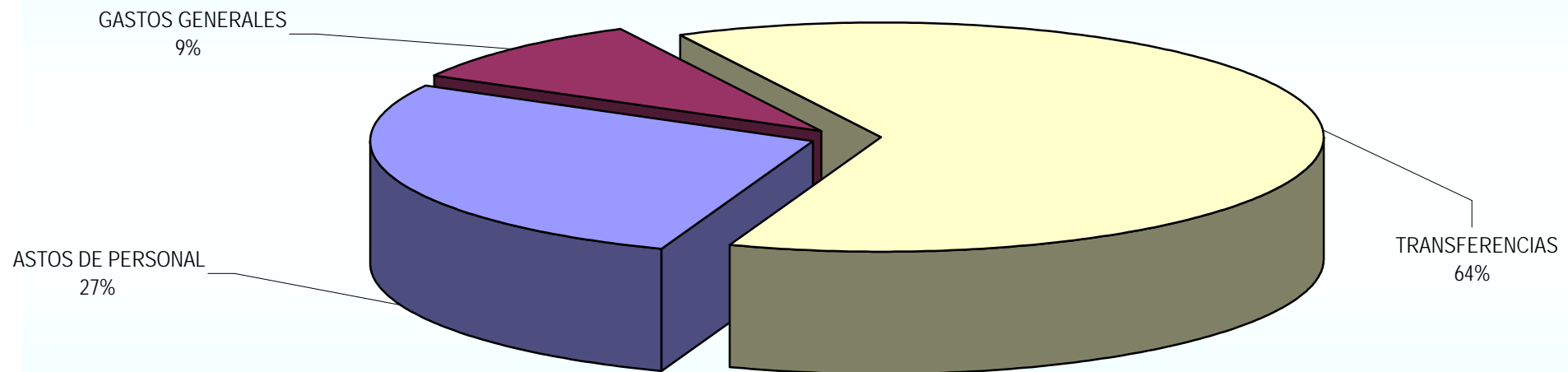

COYAIMA COMPOSICION DE INGRESOS 2005

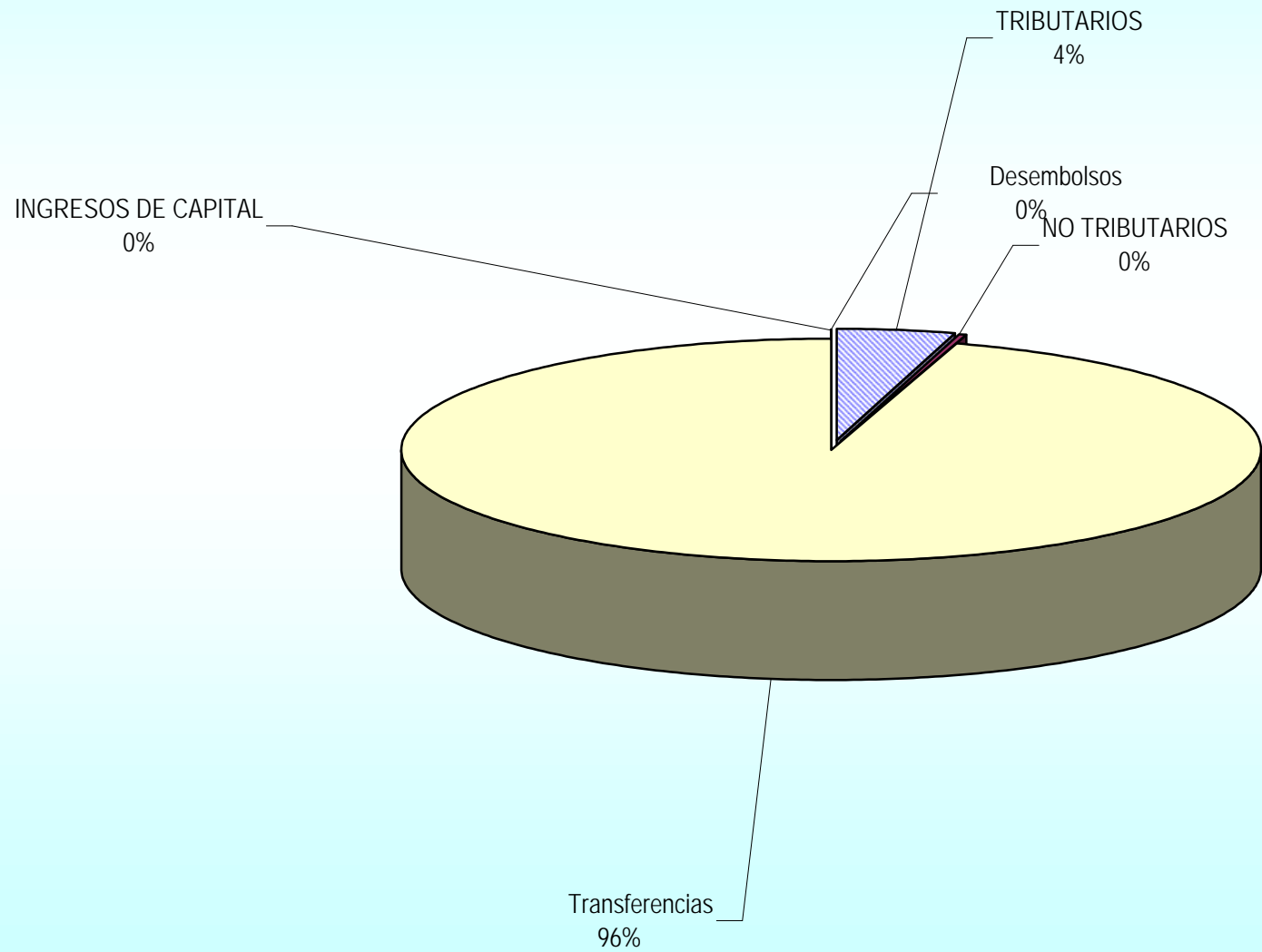

MFMP COYAIMA.xls
COYAIMA COMPOSICION DE GASTOS 2005

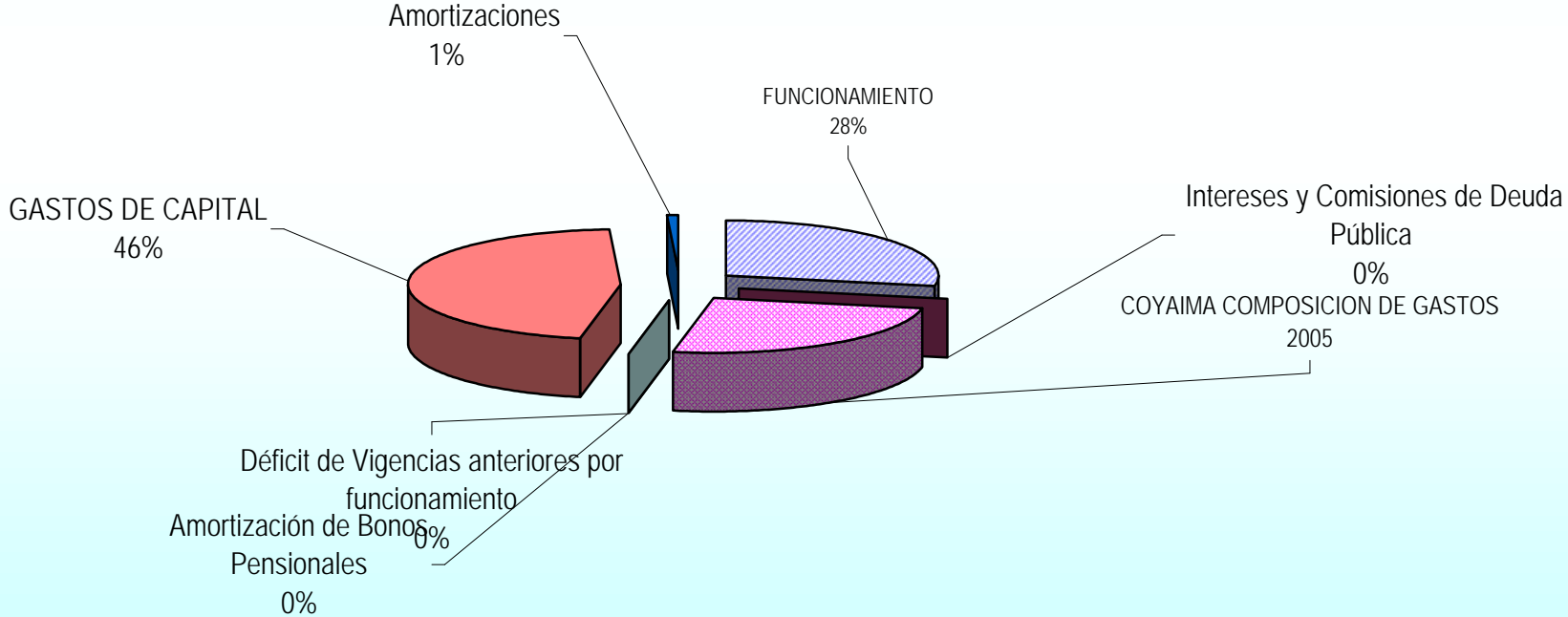

COYAIMA COMPOSICION DE TRANSFERENCIAS 2005

